



**A.HABERKORN**

For your safety.

5000645

**DE)** GEBRAUCHSANLEITUNG UND PRÜFBUCH  
FÜR PERSÖNLICHE SCHUTZAUSRÜSTUNG GEGEN ABSTURZ:  
**EN)** INSTRUCTIONS FOR USE AND TEST MANUAL  
FOR PERSONAL PROTECTIVE EQUIPMENT AGAINST FALLS FROM A HEIGHT:  
**FR)** MODE D'EMPLOI ET MANUEL D'ESSAI  
POUR EQUIPEMENT DE PROTECTION INDIVIDUELLE CONTRE LES CHUTES DE HAUTEUR:  
**NL)** GEBRUIKSAANWIJZING EN INSPECTIELOGBOEK  
VOOR PERSOONLIJKE VALBESCHERMING:  
**SE)** BRUKSANVISNING OCH TESTBOK  
FÖR PERSONLIG FALLSKYDDSUSTRUSTNING:  
**CZ)** NÁVOD K POUŽITÍ A KNIHA KONTROL  
PRO OSOBNÍ OCHRANNÉ PROSTŘEDKY PROTI PÁDŮM Z VÝŠKY:  
**HRV)** UPUTE ZA UPORABU I KONTROLNA KNJIŽICA  
ZA OSOBNU ZAŠTITNU OPREMU PROTIV PADA S VISINE:  
**(ES)** INSTRUCCIONES DE SERVICIO Y LIBRO DE COMPROBACIONES  
RELATIVAS AL EQUIPO DE PROTECCIÓN INDIVIDUAL (EPI) CONTRA CAÍDAS  
**(PT)** MANUAL DE INSTRUÇÕES E REGISTO DE CONTROLO  
PARA EQUIPAMENTO DE PROTEÇÃO INDIVIDUAL CONTRA QUEDA:

**DE) Karabiner / Verbindungselemente**  
**EN) Karabiners / Connectors**  
**FR) Mousqueton / Connecteurs**  
**NL) Karabiners / Verbindungselementen**  
**SE) Karbin / Fästelement**  
**CZ) Karabina / Spojky**  
**NRV) Karabiner / Spojni elementi**  
**(ES) Mosquetones / Sujetadores**  
**(PT) Mosquetão / Elementos de conexão**

**EN362**

**EN12275**

## DE) INHALT

1	Sicherheitshinweise .....	4
2	Bestimmungen für den Gerätehalter .....	5
<b>2.1</b>	<b>Periodische Überprüfungen .....</b>	<b>5</b>
<b>2.2</b>	<b>Instandsetzung/Zubehör.....</b>	<b>5</b>
<b>2.3</b>	<b>Schulungen/Unterweisungen.....</b>	<b>5</b>
3	Verwendungsdauer .....	6
4	Haftung (Ergänzt sich mit Pkt. Warnung).....	6
5	Verbindungselemente Klassen nach EN362.....	22
6	Karabiner-Kennzeichnung .....	22
7	Technische Daten A.Haberkorn Karabiner .....	24
8	Anwendung .....	25
9	Wartung, Pflege, Lagerung und Transport.....	32
10	DE) EU-Konformitätserklärung.....	34
11	Dokumentation für periodische Überprüfungen.....	36

## EN) CONTENT

1	Safety notes .....	6
2	Regulations for the owner of the equipment .....	7
<b>2.1</b>	<b>Periodic inspections .....</b>	<b>7</b>
<b>2.2</b>	<b>Repair/Accessories .....</b>	<b>7</b>
<b>2.3</b>	<b>Training/instruction .....</b>	<b>7</b>
3	Period of use.....	7
4	Liability (complementing point Caution) .....	8
5	Connectors classes according to EN362 .....	22
6	Karabiner marking.....	22
7	Technical data A.Haberkorn karabiners .....	24
8	Use .....	25
9	Maintenance, care, storage and transport .....	32
10	EN) EU Declaration of conformity .....	34
11	Documentation for periodic inspections .....	36

## FR) CONTENU

1	Consignes de sécurité .....	8
2	Dispositions s'appliquant au propriétaire .....	9
<b>2.1</b>	<b>Inspections périodiques .....</b>	<b>9</b>
<b>2.2</b>	<b>Réparations/Accessoires .....</b>	<b>9</b>
<b>2.3</b>	<b>Formations/instructions .....</b>	<b>9</b>
3	Durée d'utilisation .....	9
4	Responsabilité (complément au point Avertissement) .....	10
5	Connecteurs classes selon EN362 .....	22
6	Marquage des mousquetons .....	22
7	Caractéristiques techniques générales mousquetons d'A.Haberkorn .....	24
8	Utilisation .....	25
9	Maintenance, entretien, stockage et transport .....	32
10	FR) Déclaration de conformité de l'UE.....	34
11	Documentation pour inspections périodiques .....	36

## NL) INHOUD

1	Veiligheidsaanwijzingen .....	10
2	Bepalingen voor de apparatuurbeheerder .....	11
<b>2.1</b>	<b>Periodieke tests.....</b>	<b>11</b>
<b>2.2</b>	<b>Reparatie/toebehoren .....</b>	<b>11</b>
<b>2.3</b>	<b>Trainingen/Onderricht .....</b>	<b>11</b>
3	Gebruiksduur .....	11
4	Aansprakelijkheid (uitgebreid met het onderdeel Waarschuwing).....	12
5	Klassen verbindingselementen volgens EN362.....	22
6	Merktekens karabiners.....	22
7	Technische gegevens A.Haberkorn karabiners .....	24
8	Toepassing .....	25
9	Onderhoud, opslag en transport .....	32
10	NL) EU-conformiteitsverklaring .....	34
11	Documentatie voor regelmatig inspecties .....	36

## SE) INNEÅLL

1	Säkerhetshänvisningar .....	12
2	Bestämmelser för användaren av utrustningen .....	12
<b>2.1</b>	<b>Periodiska kontroller .....</b>	<b>13</b>
<b>2.2</b>	<b>Reparation/tillbehör .....</b>	<b>13</b>
<b>2.3</b>	<b>Utbildning/undervisning.....</b>	<b>13</b>
3	Användningstid .....	13
4	Ansvar (kompletterar punkten Varning) .....	13
5	Fästelement klasser enligt EN362 .....	22
6	Karbin-märkning.....	22
7	Tekniska data A.Haberkorn karbin .....	24
8	Användning .....	25

9	Underhåll, skötsel, lagring och transport.....	32
10	SE) EU-försäkran om överensstämmelse .....	34
11	Dokumentation för periodiska kontroller.....	36

## CZ) OBSAH

1	Bezpečnostní pokyny.....	14
2	Předpisy pro vlastníka pracovního prostředku .....	14
<b>2.1</b>	<b>Periodické kontroly .....</b>	<b>15</b>
<b>2.2</b>	<b>Úprava/příslušenství .....</b>	<b>15</b>
<b>2.3</b>	<b>Školení/Instruktáž .....</b>	<b>15</b>
3	Doba použitelnosti .....	15
4	Odpovědnost (doplňuje bod Varování) .....	15
5	Třídy spojek dle EN 362.....	22
6	Karabina-označení.....	22
7	Technické údaje ke karabině firmy A.Haberkorn.....	24
8	Použití.....	25
9	Údržba, péče, skladování a doprava.....	32
10	CZ) EU-Prohlášení o shodnosti .....	34
11	Dokumentace pro periodické kontroly.....	36

## HRV) SADRŽAJ

1	Sigurnosne napomene.....	15
2	Odredbe za osobu koja upravlja napravama .....	16
<b>2.1</b>	<b>Redoviti pregledi .....</b>	<b>16</b>
<b>2.2</b>	<b>Popravak/pribor.....</b>	<b>17</b>
<b>2.3</b>	<b>Obuke/ovlaštenja .....</b>	<b>17</b>
3	Razdoblje uporabe.....	17
4	Odgovornost (nadopuna točke Upozorenje) .....	17
5	Spojni elementi Klase prema EN 362 .....	22
6	Oznaka karabinera.....	22
7	Tehnički podaci A.Haberkorn karabinera .....	24
8	Primjena.....	25
9	Održavanje, njega, skladištenje i prijevoz .....	32
10	HRV) Izjava o sukladnosti EU.....	34
11	Dokumentacija za periodične provjere .....	36

## ES) CONTENIDO

1	Indicaciones relativas a la seguridad .....	17
2	Prescripciones para el mantenedor de los dispositivos .....	18
<b>2.1</b>	<b>Comprobaciones periódicas .....</b>	<b>18</b>
<b>2.2</b>	<b>Reparaciones / accesorios .....</b>	<b>19</b>
<b>2.3</b>	<b>Formaciones / instrucciones.....</b>	<b>19</b>
3	Duración de vida útil .....	19
4	Responsabilidad (completado con el punto de Aviso) .....	19
5	Sujetadores (elementos de unión) de la clase EN362 .....	22
6	Señalización de los mosquetones.....	22
7	Datos técnicos de los mosquetones de A.Haberkorn .....	24
8	Empleo.....	25
9	Mantenimiento, cuidados, almacenamiento y transporte .....	32
10	ES) Declaración de conformidad UE .....	34
11	Documentación relativa a las comprobaciones periódicas .....	36

## PT) CONTEÚDO

1	Indicações de segurança .....	19
2	Especificações para o suporte do dispositivo .....	20
<b>2.1</b>	<b>Verificações periódicas .....</b>	<b>20</b>
<b>2.2</b>	<b>Reparos/acessórios .....</b>	<b>21</b>
<b>2.3</b>	<b>Treinamentos/instruções.....</b>	<b>21</b>
3	Período de uso.....	21
4	Responsabilidade (é complementado pelo Item. 4 Responsabilidade).....	21
5	Classes dos elementos conectores de acordo com a norma EN362.....	22
6	Marcação de mosquetões.....	22
7	Dados técnicos de mosquetões da A.Haberkorn .....	24
8	Aplicação .....	25
9	Manutenção, cuidado, armazenamento e transporte.....	32
10	PT) Declaração de conformidade da UE .....	34
11	Documentação para verificações periódicas .....	36

# DE) Legende / EN) Caption / FR) Légende / NL) Verklaring / SE) Teckenförklaring / CZ) Vysvětlivky / HRV) Legenda / ES) Leyendas / PT) Legenda:



DE) Lebensgefahr bei nicht beachten!  
EN) Any non-observance can endanger life!  
FR) Danger de mort en cas de non-respect  
NL) Levensgevaar bij niet opvolgen!  
SE) Ej beaktande kan leda till livsfara!  
CZ) Při nedodržení životu nebezpečné!  
HRV) Opasnost po život u slučaju nepoštivanja!  
ES) ¡Peligro mortal en caso de no observación!  
PT) Perigo de morte se não for observado!



DE) ACHTUNG! - Wichtige Information zur sicheren Anwendung!  
EN) ATTENTION! - Important information for safe use!  
FR) ATTENTION ! - Information importante pour la sûreté de l'utilisation !  
NL) LET OP! - Belangrijke informatie voor veilig gebruik  
SE) BEAKTA! - Viktig information för säker användning!  
CZ) POZOR! – Informace důležité pro bezpečné použití!  
HRV) PAŽNJA! – Važna informacija za sigurnu primjenu!  
ES) ¡ATENCIÓN! ¡Informaciones importantes para el empleo seguro!  
PT) ATENÇÃO! - Informações importantes para a aplicação segura!



DE) Info! – Verwenderhinweise lesen und beachten!  
EN) Information! - Please read and observe the user information!  
FR) Info ! - Instructions d'utilisation à lire et à respecter !  
NL) Info! – Gebruiksaanwijzingen lezen en opvolgen!  
SE) Information! – Läs och beakta användarhänvisningar!  
CZ) Informace! – Přečtěte si a dodržujte pokyny pro použití!  
HRV) Informacije! – Pročitajte i poštujujte napomene za uporabu!  
ES) ¡Información! ¡Leer y observar las instrucciones de empleo!  
PT) Informação! –



DE) Richtige Anwendung!  
EN) Correct use!  
FR) Bonne utilisation !  
NL) Correct gebruik!  
SE) Korrekt användning!  
CZ) Správné použití!  
HRV) Ispravna primjena!  
ES) ¡Empleo correcto!  
PT) Aplicação correta!



DE) Falsche Anwendung!  
EN) Wrong use!  
FR) Utilisation incorrecte !  
NL) Onjuist gebruik!  
SE) Felaktig användning!  
CZ) Nesprávné použití!  
HRV) Pogrešna primjena!  
ES) ¡Empleo erróneo!  
PT) Aplicação incorreta!

## DEUTSCH

Achtung, es ist wichtig wenn das Produkt in ein anderes Land verkauft wird, die dafür benötigten Dokumente in deren Sprache des Landes zur Verfügung zu stellen auch wenn es sich dabei um einen Wiederverkäufer handelt.

Die **PSAgA**-Produkte wurden mit größter Sorgfalt und unter strengsten Qualitätskriterien gefertigt und kontrolliert. Die Voraussetzungen für einen sicheren Einsatz sind also geschaffen. Es liegt jetzt an Ihnen, das Produkt auch **RICHTIG** zu verwenden.

**LESEN SIE DIE GEBRAUCHSANLEITUNG VOR DEM ERSTEN EINSATZ GENAU DURCH!** Bitte bewahren Sie diese Gebrauchsanleitung beim Produkt auf, sodass Sie bei Unklarheiten jederzeit nachschlagen können und füllen Sie das **PRÜFBLATT (Arbeitsschutzdokument)** sorgfältig aus. Im Falle von notwendigen Reparaturen oder Reklamationen senden Sie dieses Prüfblatt unbedingt gemeinsam mit dem Produkt ein.

### 1 Sicherheitshinweise

#### Sicherheitsvorschriften beachten!



Persönliche Schutzausrüstungen gegen Absturz sind anzuwenden bei Arbeiten mit Absturzgefährdung, wenn keine geeigneten organisatorischen oder technischen Sicherungsmaßnahmen getroffen werden können. Kollektive Schutzeinrichtungen und technische Hilfsmittel sind zu bevorzugen. Die nationalen und örtlichen Sicherheitsvorschriften sowie der branchengültigen Unfallverhütungsvorschriften sind zu beachten. Eine **PSAgA** darf nur von Personen verwendet werden, welche sowohl die **physischen** wie auch die **psychischen Voraussetzungen**

mit sich bringen und die **notwendigen Kenntnisse** für einen sicheren Gebrauch haben. Diese **PSAgA** entbindet den Benutzer nicht vom persönlich zu tragendem Risiko und von seiner Eigenverantwortung. Eine PSAgA sollte einem Benutzer individuell zur Verfügung gestellt werden! Systeme nur bestimmungsgemäß verwenden – sie dürfen nicht verändert werden! Ausrüstungen für Freizeitaktivitäten (z.B. Bergsport, Sportklettern, etc. ...), die nicht für den Einsatz am Arbeitsplatz zugelassen sind, dürfen nicht benutzt werden. Es wird darauf hingewiesen, dass durch die Kombination von Ausrüstungsgegenständen die Gefahr der gegenseitigen Beeinträchtigung besteht. Die Gebrauchssicherheit ist bei der Kombination von Ausrüstungsgegenständen vor der erstmaligen Verwendung vom Benutzer zu prüfen. Bei einer Kombination von nicht zueinander passenden Ausrüstungsgegenständen können unvorhergesehene Gefahren auftreten.

#### Warnung: (Ergänzt sich mit Pkt. 4 Haftung)

Jede Person die diese Produkte benutzt ist persönlich verantwortlich für das Erlernen der richtigen Anwendung und Technik. Jeder Benutzer übernimmt und akzeptiert voll und ganz die gesamte Verantwortung und sämtliche Risiken für alle Schäden und Verletzungen jeglicher Art, welche während und durch die Benutzung des Produktes resultieren. Hersteller und Fachhandel lehnen jede Haftung im Falle von Missbrauch und unsachgemäßem Einsatz und/oder Handhabung ab. Diese Richtlinien sind hilfreich für die richtige Anwendung dieses Produktes. Da jedoch nicht alle Falschanwendungen aufgeführt werden können, ersetzt sie niemals eigenes Wissen, Schulung, Erfahrung und Eigenverantwortung.

#### Ein Rettungskonzept zum schnellen Eingreifen bei Notfällen ist zu erstellen!

Vor dem Gebrauch einer PSAgA muss der Benutzer sich über die Möglichkeiten einer sicheren und effektiven Durchführung von Rettungsmaßnahmen informieren. Die Anwender müssen über Gefahren, die Möglichkeiten zur Vermeidung der Gefahren, den sicheren Ablauf der Rettungs- und Notverfahren unterwiesen sein. Die notwendigen Rettungsmaßnahmen müssen im Zuge einer Gefährdungsanalyse vor dem Einsatz einer PSAgA festgelegt werden. Ein Notfallplan muss die Rettungsmaßnahmen für alle bei der Arbeit möglichen Notfälle berücksichtigen! Das heißt, dass für den jeweiligen Einsatzzweck einer PSAgA immer eine Gefährdungsanalyse und daraus resultierend ein Rettungsplan erstellt werden muss, der die schnellst mögliche Rettung beschreibt und sämtliche zur Rettung notwendigen Gerätschaften und Vorgehensweisen beinhaltet. **Die zu einer möglichen Rettung**

**evaluierten Gerätschaften müssen immer aufgebaut sein und zur sofortigen Verwendung, ohne zeitliche Verzögerung, bereitstehen. Sonst droht ein Hängetrauma!**

Die Folgen eines Hängetraumas werden medizinisch wie folgt beschrieben:

- nach ca. 2 - 5 min. stellt sich die Handlungsunfähigkeit der verunfallten Person ein
- bereits nach 10 – 20 min. sind irreversible Körperschäden möglich und
- danach sind lebensbedrohliche Zustände zu erwarten.

Darum sind die **Rettungsmaßnahmen unverzüglich durchzuführen!**

Für eine zu rettende Person, die bei Bewusstsein ist, ist es wichtig die Beine zu bewegen. Wenn es möglich ist durch geeignetes Gerät (z.B.: Bandschlingen, Verbindungsmittel, Hängetrauma-Entlastungsschlingen, etc. ...) den Körper aus der Spannung im Auffanggurt herauszuheben und somit den Druck der Beinschlaufen an der Oberschenkelinnenseite zu entlasten. Dadurch kann ein Versacken des Blutes in den Beinen verlangsamt oder sogar vermieden werden und das Rückfließen des Blutes erleichtert werden.

### **Hinweis zu Anschlagseinrichtungen!**

- Generell sollte sich eine Anschlagseinrichtung an dem die Ausrüstung befestigt wird möglichst „senkrecht“ oberhalb des Benützers befinden (um ein Pendeln im Falle des Absturzes zu verhindern).
- Der Anschlagpunkt sollte immer so gewählt werden, dass die Fallhöhe auf ein Minimum beschränkt wird.
- Achten Sie darauf, dass der Sturzraum so bemessen ist, dass der Anwender im Falle eines Sturzes auf kein Hindernis fällt, bzw. dass ein Aufschlagen am Boden verhindert wird.
- Achten Sie insbesondere darauf, dass keine scharfen Kanten das Anschlagmittel (z.B. textile Bandschlingen) gefährden, sowie auf den sicheren Verschluss sämtlicher Verbindungselemente (z.B. Karabiner).
- Die Tragfähigkeit des Bauwerkes/Untergrundes muss für die Anschlagseinrichtung angegebenen Kräfte sichergestellt sein.
- Temporäre Anschlagmöglichkeiten (Holzbalken, Stahlträger, etc. ...) müssen die entstehende Sturzenergie aufnehmen können. (Festigkeitsrichtwert für Anschlagseinrichtungen siehe EN795 (= mindestens 12kN/Person)
- Wenn möglich einen genormten, nach EN795, und als solchen gekennzeichneten Anschlagpunkt verwenden. Fest mit einer baulichen Einrichtung verbundene Anschlagseinrichtungen müssen der EN 795 entsprechen.

## **2 Bestimmungen für den Gerätehalter**

Vor jedem Einsatz sind eine visuelle Überprüfung und eine Funktionsüberprüfung dieser PSAGa vorzunehmen, um den einsatzfähigen Zustand sicherzustellen. Ein nicht mehr sicher scheinendes Produkt darf im Zweifelsfall **NICHT VERWENDET** werden und ist unverzüglich auszusondern. Es muss immer die gesamte PSAGa überprüft werden.

**A.HABERKORN Sicherheitsprodukte sind vor jedem Einsatz auf folgende Punkte zu überprüfen:**

- **Beschädigungen und Verfärbungen von tragenden und für die Sicherheit wesentlichen Teilen**
- **Verformung an Metallteilen** (z.B. an Schnallen, Karabinern, Ringen, etc....)
- **Irreversible starke Verschmutzung** (z.B. fette, Öle, Bitumen, etc. ...)
- **Funktionsprüfung von Verschlüssen** = (z.B. Steckschnallen, Karabinerverschlüsse, etc. ...)
- **Extremer Materialverschleiß** (Abrieb, Pelzbildung, raue Stellen, Scheuerstellen, etc. ...)
- **Jegliche Art und Weise einer Kennzeichnung auf textilen Materialien ist seitens Hersteller untersagt**

**Bei Unklarheiten kontaktieren sie ihren Vertriebspartner oder den Hersteller!**

Dieses Sicherheitsprodukt ist **im Einsatz** vor:

- Mechanischer Beschädigung (Abrieb, Quetschung, Schnitte, scharfe Kanten, Überlastung, etc. ...)
  - Thermischer Belastung (direkte Beflammung, Funkenflug, jede Art von Wärmequellen, etc. ...)
  - Chemischer Kontamination (Säuren, Laugen, Feststoffe, Flüssigkeiten, Gasen, Nebel, Dämpfe, etc. ...)
  - Und allen erdenklichen Einflüssen die zu einer Beschädigung führen können
- zu schützen.**

### **2.1 Periodische Überprüfungen**

Die PSAGa ist **mindestens einmal jährlich** (Die Häufigkeit dieser Überprüfung hängt von der Art und der Intensität des Gebrauchs ab) durch eine SACHKUNDIGE PERSON (**siehe Pkt. 2.3**) einer Sicht- und Funktionsprüfung zu unterziehen. Diese Prüfung muss sich auf Feststellung von Beschädigungen und Verschleiß erstrecken.

In das Prüfblatt sind folgende Daten einzutragen, um die wiederkehrende Prüfung zu dokumentieren:

- Das Ergebnis dieser Prüfung
- der Typ
- Modell
- Seriennummer und/oder INVENTAR-Nummer
- Kaufdatum/Produktionsdatum
- Datum der ersten Benutzung
- Nächste Überprüfung
- Anmerkungen
- Name und Unterschrift oder Kurzzeichen des Prüfers

Zur wiederkehrenden Überprüfung und für die Beurteilung für eine sichere Verwendung sollten die Hinweise folgender Punkte herangezogen werden:

- **2. Bestimmungen für den Gerätehalter**

**A.HABERKORN Sicherheitsprodukte sind vor jedem Einsatz auf folgende Punkte zu überprüfen:**

- **2.2 Pflege, Lagerung und Transport der PSA gegen Absturz**
- **3. Verwendungsdauer**

Es dürfen keine Etiketten oder Markierungen vom Produkt entfernt werden, um die Rückverfolgbarkeit des Produkts immer sicherzustellen.

### **2.2 Instandsetzung/Zubehör**

Allfällige Reparaturen, Veränderungen oder Ergänzungen an der PSA dürfen grundsätzlich nur vom Hersteller durchgeführt werden.

### **2.3 Schulungen/Unterweisungen**

Persönliche Schutzausrüstung gegen Absturz darf nur durch gemäß den jeweiligen national geltenden Arbeitsschutzgesetzen unterwiesenen Personen benutzt werden.

Gerne informieren wir Sie über Schulungen zur UNTERWEISUNG bzw. zur SACHKUNDIGEN PERSON.

### 3 Verwendungsdauer

Für Metallbeschläge ist die Lebensdauer grundsätzlich unbegrenzt, jedoch müssen Metallbeschläge gleichfalls einer Periodischen Überprüfung unterzogen werden, welche sich auf Beschädigung, Verformung, Abnutzung und Funktion erstreckt. Beim Einsatz von unterschiedlichen Materialien an einem Produkt richtet sich die Verwendungsdauer nach den empfindlicheren Materialien.

Extreme Einsatzbedingungen können die Aussonderung eines Produkts nach einer einmaligen Anwendung erforderlich machen (Art und Intensität der Benutzung, Anwendungsbereich, aggressive Umgebungen, scharfe Kanten, extreme Temperaturen, Chemikalien usw.).

Eine PSaG ist auf jeden Fall auszuschneiden:

- bei Beschädigungen von tragenden und für die Sicherheit wesentlichen Bestandteilen wie z. B. Gurtbänder und Nähte (Risse, Einschnitte oder sonstiges)
- bei Beschädigungen von Kunststoff- und/oder Metall-Beschlägen
- bei Beanspruchung durch Absturz oder schwerer Belastung
- nach Ablauf der Verwendungsdauer
- wenn ein Produkt nicht mehr sicher oder zuverlässig erscheint
- wenn das Produkt veraltet ist und nicht mehr den technischen Standards entspricht (Änderung der gesetzlichen Bestimmungen, der Normen und der technischen Vorschriften, Inkompatibilität mit anderen Ausrüstungen usw.)
- wenn die Vor-/Gebrauchsgeschichte unbekannt oder unvollständig ist (Prüfbuch)
- wenn die Kennzeichnung des Produktes nicht vorhanden, unleserlich ist oder fehlt (auch teilweise)
- wenn die Gebrauchsanleitung/Prüfbuch des Produktes fehlt (Da die Produkthistorie nicht nachvollzogen werden kann!)
- Siehe auch unter Punkt: 2) Bestimmungen für den Gerätehalter

Ergab die Sichtprüfung durch den Anwender, Gerätehalter oder die Sachkundige Person Beanstandungen oder ist die PSA abgelaufen, so ist diese auszuschneiden. Das Ausschneiden hat so zu erfolgen, dass eine Wiederverwendung bei Einsätzen mit Sicherheit ausgeschlossen werden kann (z. B. durch Zerschneiden und Entsorgen der Gurte, Beschläge usw.).

Bei oftmaligem Gebrauch, starker Abnutzung bzw. bei extremen Umwelteinflüssen verkürzt sich die angegebene Verwendungsdauer. Die Entscheidung über die Einsatzfähigkeit des Geräts obliegt immer der zuständigen SACHKUNDIGEN PERSON im Rahmen der vorgeschriebenen periodischen Überprüfung und der täglichen Prüfung vor jedem Einsatz durch den Anwender.

### 4 Haftung (Ergänzt sich mit Pkt. Warnung)

Weder die A.HABERKORN & Co GmbH noch seine Vertriebspartner übernehmen die Haftung für Unfälle im Zusammenhang mit dem vorliegenden Produkt und die daraus resultierenden Personen- und/oder Sachschäden, insbesondere bei Missbrauch und/oder Falschanwendungen. Die Verantwortung und das zu tragende Risiko tragen in allen Fällen die Benutzer.

## ENGLISH

Attention, it is important that if the product is sold in another country, the necessary documents are provided in the language of that country, even if it is a reseller.

The PFPE products have been manufactured and checked with a great deal of care and under very rigorous quality criteria. So the requirements for safe use have been observed. Now it is up to you to use the product in the CORRECT way. **READ THE INSTRUCTIONS FOR USE CAREFULLY BEFORE USING FOR THE FIRST TIME!** Please keep these instructions for use with the product, so you will be able to refer to them in case of problems and fill in the TEST SHEET (**occupational safety document**) carefully. In case of necessary repair or complaints it is absolutely essential to send us this test sheet together with the product.

### 1 Safety notes

**Please observe the safety regulations!**



Personal fall protective equipment must be used for work under risk of a fall from a height, if it is not possible to take adequate organisational or technical protective measures. Collective protective equipment and technical tools are preferable. All national and local safety regulations as well as the accident prevention regulations must be observed. This PFPE may be used only by people who have the **physical and mental capabilities** as well as the **necessary knowledge** for safe use. This PFPE does not release the users from their own personal risk and responsibility. A PFPE should be put at the disposal of one individual user! The systems may only be used for their intended use - they must not be altered! It is forbidden to use any equipment for leisure activities (e.g. alpine sports, sport climbing, etc.) which is not approved for use at a work place. Note that the combination of equipment elements leads to a risk of mutual interference. When equipment elements are combined, the user must test the safety of use before using for the first time. A combination of incompatible equipment elements may lead to unforeseen risks.

**Caution: (complementing point 4, liability)**

Everybody using this product is personally responsible for learning the correct use and technique. Every user takes and accepts completely full liability and all risks for any kind of damage and injuries, which result during and by the use of the product. The manufacturer and specialist shops do not accept any liability in case of misuse and incorrect use and/or handling. These regulations are helpful for the correct use of the product. As it is not possible to list all kinds of incorrect use, they do not replace one's own knowledge, training, experience and own responsibility.

**A rescue concept for rapid intervention in cases of emergency has to be drawn up!**

Before using a PFPE, users must acquaint themselves with the possibilities for carrying out rescue measures safely and efficiently. The users must be trained on the risks, possibilities for avoiding risks and the safe procedure of rescue and emergency measures. All necessary rescue measures must be specified during a hazard analysis before using the PPE against falls from a height. An emergency plan must consider the rescue measures for all possible cases of emergency during work! This means that a hazard analysis for the particular intended use of a PPE against falls from a height and consequently a rescue plan, which describes the fastest possible rescue action and includes all necessary equipment and procedures for rescue, must always be drawn up. **All evaluated equipment for an eventual rescue must always be arranged and ready for immediate use. Otherwise a suspension trauma may result!**

The medical description of the consequences of a suspension trauma explains:

- after approx. 2 - 5 min. the casualty becomes incapable of taking action
- after 10 - 20 min. only irreversible physical injury is possible and
- subsequently life-threatening conditions are to be expected.

For this reason **rescue measures must be carried out immediately!**

If the person to be rescued is conscious, it is important that he/she moves his/her legs. If possible lift the body with the help of suitable equipment (e.g.: tape slings, lanyards, suspension trauma relief loops, etc.) from the tensioned full body harness in order to relieve the pressure of the leg loops to the inner thighs. This can reduce or avoid the pooling of blood in the legs and facilitate its backflow.

### **Note on anchor devices!**

- Generally an anchor device from which the equipment is fixed to, should, when possible, be “vertically” above the user (in order to prevent swinging in case of a fall from a height).
- The position of the anchor point should always be chosen in a way that the fall distance is limited to a minimum.
- Take care that the fall zone is calculated so that the user does not fall onto an obstacle in case of a fall from a height and that impact on the ground is avoided.
- Please take special care that no sharp edges endanger the anchor device (e.g. textile tape slings) as well as the safe locking of all connectors (e.g. karabiners).
- The load-bearing capacity of the building/ground must be ensured for the force indicated for the anchor device.
- Temporary anchor possibilities (wooden beams, steel girders etc.) must be able to absorb the resulting fall energy. (For the standard strength of anchor points refer to EN795 (= at least 12kN/person)
- If possible, use a standardised and correspondingly labelled anchor point according to EN795. Anchor devices, which are firmly connected to a building structure, must comply with EN 795.

## **2 Regulations for the owner of the equipment**

Before each use, a visual inspection and a functional test of this PFPE have to be carried out in order to guarantee that it is in working order. A.Haberkorn product which no longer seems safe, must NOT BE USED in case of doubt and must be discarded immediately. Always inspect the total PFPE.

**A.HABERKORN safety products must be inspected on the following points before each use:**

- **Damage to and discoloration of supporting parts, which are essential for safety**
- **Distortion of metal parts** (e.g. buckles, karabiners, rings etc.)
- **Irreversible heavy soiling** (e.g. fat, oil, bitumen, etc.)
- **Functional test of lockings** (e.g. insertion buckles, karabiner locks, etc.)
- **Extreme material wear** (rubbing, fuzziness, rough areas, chafe marks, etc.)
- **Any kind of marking on textile materials is prohibited by the manufacturer**
- **In case of uncertainties please contact your sales partner or the manufacturer**

This safety product **must be protected** from:

- mechanic damages (rubbing, crushing, cuts, sharp edges, overload etc....)
- thermal stress (direct exposure to flames, flying sparks, all kinds of heat sources, etc....)
- chemical contamination (acids, bases, solid and liquid substances, gases, fog, vapour etc....)
- and any imaginable influences, which could lead to damage

**when used.**

### **2.1 Periodic inspections**

A visual inspection and functional test of the PFPE must be carried out **at least once a year** (the frequency of such an inspection depends on the type and intensity of use) by a **COMPETENT PERSON (see item 2.3)**. This inspection must include the determination of wear and tear.

Enter the following data into the test sheet to document the regular inspection:

- The result of this inspection
- the type
- the model
- the serial number and/or INVENTORY number
- the date of purchase/production
- the date of the first use
- the next inspection
- remarks
- the examiner’s name and signature or his initials

Please refer to the following notes on regular inspection and the assessment of safe use:

- **2. Regulations for the owner of the equipment**

**A.HABERKORN safety products must be inspected on the following points before each use:**

- **10 Care, storage and transport of the PPE against falls from a height**
- **3. Period of use**

Labels or markings must not be removed from the product in order to always guarantee the traceability of the product.

### **2.2 Repair/Accessories**

Eventual repair, modification or additions to the PPE generally have to be carried out exclusively by the manufacturer.

### **2.3 Training/instruction**

Personal protective equipment against falls from a height must only be used by persons, who have been instructed according to the valid national working conditions act.

We are pleased to inform you about training for INSTRUCTIONS or COMPETENT PERSONS.

## **3 Period of use**

The life of metal fittings is generally unlimited; however a periodic inspection of metal fittings must be carried out regarding damage, distortion and wear as well as functioning. When different materials are used in one product, the period of use is subject to the most sensitive materials.

Extreme conditions of use can cause the elimination of a product after only using once (type and intensity of use, field of application, aggressive environment, sharp edges, extreme temperatures, chemical substances etc.).

**A PFPE must definitely be discarded:**

- **in case of damage to supporting parts, which are essential for safety, such as webbings and seams (tears, cuts or other)**
- **in case of damage to plastic and/or metal fittings**
- **in case of strain by a fall or heavy load**
- **after the application period has elapsed**
- **if a product does not seem safe or reliable anymore**

- if the product is outdated and does not comply with the technical standards anymore (modification of legal regulations, norms and technical rules, incompatibility with other equipment etc.)
- if the history of use is unknown or incomplete (test manual)
- if the identification of the product does not exist or if it is illegible or missing (even partly)
- if the instructions for use/test manual of the product are missing (because product history can not be tracked!)
- **See also item: 2) Regulations for the owner of the equipment**

If the visual inspection carried out by the user, holder of the equipment or the competent person results in complaint or if the PPE has elapsed, it has to be discarded. The elimination has to be made in such a way that reuse in action can absolutely be excluded (e.g. by cutting and disposing of belts, fittings etc.).

In case of frequent use, intensive wear or extreme environmental influences, the indicated period of use becomes shorter. The decision on the operational capability of the device is up to the responsible COMPETENT PERSON within the prescribed periodic inspection and the daily checks by the user before each use.

#### 4 Liability (complementing point Caution)

Neither the A. HABERKORN & Co GmbH nor its sales partners assume any liability for accidents in relation to the present product and consequential personal and/or material damage, especially in cases of misuse and/or incorrect use. In all cases the users are responsible for risks taken.

## FRANÇAIS

Attention, si le produit est vendu dans un autre pays, il est important de fournir les documents nécessaires dans la langue de ce pays, même s'il s'agit d'un revendeur.

Les **EPIaC** ont été produits et contrôlés avec le plus grand soin et selon des critères de qualité des plus sévères. Les conditions préalables pour une utilisation sûre sont ainsi remplies. Maintenant, il ne tient qu'à vous d'utiliser ce produit **CORRECTEMENT ! NOUS VOUS PRIONS DE LIRE SCRUPULEUSEMENT LE MODE D'EMPLOI AVANT LA PREMIERE UTILISATION !** Gardez ce mode d'emploi à proximité du produit, vous pourrez ainsi le consulter à tout moment en cas d'incertitude, et remplissez soigneusement la FICHE D'ESSAI (**document de la sécurité de travail**). Si des réparations ou des réclamations s'avèrent nécessaires, renvoyez le produit en y joignant impérativement cette fiche d'essai.

### 1 Consignes de sécurité

#### Respecter les règles de sécurité !



Les équipements de protection individuelle contre les chutes de hauteur doivent être employés lors des travaux présentant un risque de chute de hauteur, dès lors qu'il n'est pas possible de prendre des mesures préventives adéquates sur le plan organisationnel ou technique. Préférer les dispositifs de protection collectifs et les aides techniques. Il convient de tenir compte des consignes de sécurité nationales et locales, ainsi que des règles de prévention des accidents en vigueur dans le secteur d'activité concerné. L'utilisation d'un **EPIaC** est seulement permise

aux personnes possédant non seulement les **conditions physiques et mentales**, mais aussi les **connaissances nécessaires** pour une utilisation sûre. Ces **EPIaC** ne dégagent pas l'utilisateur de sa responsabilité d'assumer la prise de risque, ni de sa responsabilité personnelle. Tout **EPIaC** devrait être mis à la disposition individuelle d'un seul utilisateur. Utiliser les systèmes uniquement pour l'usage auquel ils ont été destinés - ils ne doivent pas être modifiés ! Les équipements destinés aux loisirs (ex. alpinisme, escalade sportive, etc...), et qui ne sont pas autorisés pour les interventions en milieu professionnel, ne doivent pas être utilisés. Il convient de souligner que l'assemblage de pièces d'équipement diverses peut entraîner le risque qu'elles se gênent mutuellement. L'utilisateur est tenu, avant le premier emploi, de contrôler que l'assemblage des pièces d'équipement permet une utilisation en toute sécurité. Un assemblage de pièces d'équipement non compatibles peut entraîner des risques imprévus.

#### **Avertissement: (complément au point 4 Responsabilité)**

Chaque personne utilisant ce produit est personnellement responsable de son apprentissage du bon usage et des bonnes techniques. Chaque utilisateur prend et accepte l'intégralité de la responsabilité, ainsi que l'ensemble des risques concernant tous les dommages et blessures de toute nature qui surviennent pendant et en raison de l'utilisation du produit. Le fabricant et le revendeur déclinent toute responsabilité en cas d'abus ou d'usage et/ou de manipulation non conforme. Ces directives contribuent à la bonne utilisation du produit. Toutes les erreurs d'application ne pouvant cependant être spécifiées, elles ne sauraient jamais remplacer les connaissances propres, l'apprentissage, l'expérience et la responsabilité personnelle.

#### **Établir un protocole de sauvetage afin de pouvoir intervenir rapidement en cas d'urgence !**

L'utilisateur doit s'informer sur les possibilités d'appliquer les mesures de sauvetage de manière sûre et efficace avant d'utiliser son **EPIaC**. Les usagers doivent être informés des dangers, des possibilités d'éviter ces dangers et du sûr déroulement des procédures de secours et d'urgence. Les mesures de sauvetage nécessaires doivent être définies avant l'utilisation d'un **EPIaC** dans le cadre de l'analyse des dangers. Un plan d'urgence doit envisager des mesures de sauvetage pour tous les cas d'urgence qui peuvent se présenter au travail ! Cela signifie que pour chaque utilisation respective de l'**EPIaC**, il faut procéder à une analyse des dangers et établir en fonction de cela un plan de secours, lequel doit décrire le sauvetage le plus rapide et mentionner tous les équipements et les procédures nécessaires à ce sauvetage. **Les équipements assignés à d'éventuels secours doivent toujours être assemblés et tenus à disposition pour une utilisation immédiate et sans délai. Risque de traumatisme de suspension !**

Les conséquences d'un traumatisme de suspension sont décrites médicalement comme suit :

- La personne accidentée perd sa capacité d'agir après 2 à 5 min.
- Des dommages corporels irréversibles sont possibles à partir de 10 - 20 min. et
- Au-delà il faut s'attendre à une mise en danger de la vie de l'accidenté.

C'est pourquoi il est impératif d'**appliquer aussitôt les mesures de sauvetage !**

Si la personne devant être secourue est consciente, il est important qu'elle bouge les jambes. Dans la mesure du possible, tenter de soulager le poids du corps dans le harnais antichute en s'aidant de l'équipement adéquat (ex. sangle d'anneau, dispositif d'assurage, sangle anti-traumatisme de suspension, etc...) afin de réduire la pression des tours de cuisse sur la face interne de celles-ci. Cela permet de ralentir la séquestration de sang veineux dans les jambes, voir même de l'éviter, et de favoriser le retour veineux.

#### **Remarques concernant les dispositifs d'ancrage !**

- Un dispositif d'ancrage auquel on fixe un équipement de sécurité doit d'ordinaire se situer le plus à la verticale possible au-dessus de l'utilisateur (afin de prévenir les mouvements pendulaires en cas de chute).
- Le point d'ancrage devrait toujours être choisi de façon que la hauteur de chute soit réduite à un minimum.
- Veillez à calculer la zone de chute de façon que l'utilisateur ne frappe pas d'obstacle ni ne heurte le sol s'il venait à chuter.
- Veillez particulièrement à ce qu'aucune arête vive ne porte atteinte au dispositif d'ancrage (ex. sangle anneau en textile), ainsi qu'au bon verrouillage de l'ensemble des connecteurs (ex. mousquetons).

- S'assurer que la capacité de charge de l'ouvrage/du support est suffisante pour les forces de sollicitation indiquées sur le dispositif d'ancrage.
- Les dispositifs d'ancrage occasionnels (poutre en bois, poutre en acier, etc...) doivent être aptes à rattraper l'énergie exercée par la chute. (Valeur indicative de résistance pour dispositifs d'ancrages voir EN795 (= au moins 12kN/personne)
- Si possible, utiliser un point d'ancrage répondant à la norme EN795 et déclaré comme tel. Les dispositifs d'ancrage fermement fixés à une structure doivent répondre à la norme EN 795.

## 2 Dispositions s'appliquant au propriétaire

Une inspection visuelle de cet EPIac ainsi qu'un test fonctionnel doivent avoir lieu avant chaque utilisation pour s'assurer de l'état opérationnel. Dans le doute, un produit qui ne semble plus sûr **NE** doit **PAS** être **UTILISÉ** mais retiré aussitôt. Il faut toujours contrôler l'EPIac dans son intégralité.

Les produits de sécurité d'A.HABERKORN doivent être contrôlés sur les points suivants avant chaque utilisation :

- **Dégâts et décolorations des éléments de soutien et essentiels pour la sécurité**
- **Déformation de pièces métalliques** (p.ex. de boucles, mousquetons, anneaux etc.)
- **Souillures importantes irréversibles** (ex. graisses, huiles, goudrons, etc....)
- **Contrôle du fonctionnement des fermoirs** (ex. boucles enfichables, fermoirs des mousquetons, etc...)
- **Usure extrême du matériel** (abrasion, formation de peluche, zones rugueuses, zones de frottement, etc...)
- **Tout type de marquage sur les matériaux textiles est interdit par le fabricant**
- **En cas de doute, contactez votre revendeur ou le fabricant !**

Lors de son utilisation, ce produit de sécurité doit être protégé contre :

- Les dommages mécaniques (abrasion, écrasement, coupures, arêtes vives, surcharge, etc...)
- Les contraintes thermiques (exposition directe aux flammes, étincelles, tout type de sources de chaleur, etc...)
- Les contaminations chimiques (acides, bases, particules solides, liquides, gaz, brouillards, vapeurs, etc...)
- Et de tous les facteurs susceptibles de causer des dommages.

### 2.1 Inspections périodiques

L'EPIac doit être soumis à un examen visuel et fonctionnel **au moins une fois par an** (la fréquence de cette inspection dépend du mode et de l'intensité de l'utilisation) par une PERSONNE QUALIFIEE (**selon pt. 2.3**). Cet examen doit comprendre la détection d'endommagements et d'usure.

Consigner les données suivantes sur la feuille d'essai afin de documenter les inspections périodiques :

- Le résultat de cet examen
- le type
- le modèle
- le numéro de série ou le numéro d'INVENTAIRE
- la date d'achat/de production
- la date de la première utilisation
- la prochaine inspection
- les remarques
- le nom et la signature ou le sigle de l'examineur

Tenir compte des consignes exprimées dans les points suivants, lors de l'inspection périodique et du contrôle, pour juger de la sécurité d'emploi :

#### 2. Dispositions s'appliquant au propriétaire

Les produits de sécurité d'A.HABERKORN doivent être contrôlés sur les points suivants avant chaque utilisation :

- **10 Entretien, stockage et transport de l'EPI antichute**
- **3. Durée d'utilisation**

Il est interdit d'enlever des étiquettes ou marquages du produit afin de garantir la traçabilité du produit.

### 2.2 Réparations/Accessoires

Les réparations, modifications ou compléments éventuels de l'EPI ne doivent être généralement effectués que par le fabricant.

### 2.3 Formations/instructions

Conformément aux lois sur les conditions de travail en vigueur dans les pays respectifs, l'équipement de protection individuelle antichute ne doit être employé que par des personnes instruites.

Nous restons volontiers à votre disposition pour tout renseignement concernant les formations d'INSTRUCTION ou de PERSONNE QUALIFIEE.

## 3 Durée d'utilisation

La durée de vie des ferrures et des objets en métal est généralement illimitée, mais il est obligatoire de leur faire également subir une inspection périodique pour les contrôler au niveau des dommages, de l'usure et de leur fonctionnalité. Lorsque différents matériaux composent un produit, la durée d'utilisation s'aligne sur celle des matériaux les plus fragiles.

Des conditions d'utilisation extrêmes peuvent causer l'exclusion d'un produit après une seule utilisation (type et intensité de l'utilisation, champ d'application, milieux agressifs, bords tranchants, températures extrêmes, substances chimiques etc.).

**Un EPIac doit impérativement être éliminé :**

- **en cas de dégâts des éléments de soutien et essentiels pour la sécurité comme p. ex. sangles et coutures (déchirures, coupures ou autres)**
- **en cas d'endommagement des boucleries en plastique ou métal**
- **en cas de sollicitation due à une chute ou une lourde charge**
- **après l'écoulement de la durée d'utilisation**
- **si un produit ne semble plus sûr ou fiable**
- **si le produit est vieilli et ne correspond plus aux standards techniques (modifications de la législation, des normes et des règlements techniques, incompatibilité avec d'autres équipements etc.)**
- **si les antécédents/l'histoire de l'utilisation ne sont pas connus ou incomplets (manuel d'essai)**
- **si l'identificateur du produit est inexistant, illisible ou s'il manque (même partiellement)**
- **si le mode d'emploi/le manuel d'essai du produit fait défaut (l'historique du produit ne pouvant pas être récapitulé !)**
- **Voir aussi en point : 2) Dispositions s'appliquant au propriétaire**

Si l'examen visuel par l'utilisateur, le propriétaire de l'équipement ou la personne qualifiée a donné lieu à des critiques ou si l'EPI est périmé, il faut l'éliminer. Il faut l'éliminer de manière qu'une nouvelle utilisation lors d'interventions ultérieures soit absolument exclue (p.ex. en coupant et éliminant les ceintures, ferrures etc.).

Lorsque les utilisations sont fréquentes, l'usure intense ou les influences extérieures extrêmes, la durée d'utilisation indiquée s'écourte. La décision sur la disponibilité opérationnelle de l'équipement incombe toujours à la PERSONNE EXPERTE compétente dans le cadre des examens périodiques prescrits et l'inspection quotidienne par l'utilisateur avant chaque utilisation.

## 4 Responsabilité (complément au point Avertissement)

Ni la A.HABERKORN & Co GmbH, ni ses partenaires commerciaux n'assument la responsabilité des accidents en lien avec le produit présenté, pas plus que les dommages corporels et matériels en résultant, notamment en cas d'abus et/ou d'utilisation inappropriée. L'utilisateur est dans tous les cas responsable et assume la prise de risque.

## NEDERLANDS

Let op, als het product naar een ander land wordt verkocht, is het belangrijk om de nodige documenten in de taal van het land te verstrekken, zelfs als het een wederverkoper is.

De **PVb**-producten werden met de grootste zorgvuldigheid en volgens de strengste kwaliteitscriteria vervaardigd en gecontroleerd. De voorwaarden voor een veilig gebruik zijn dus aanwezig. Het is nu aan u om het product op de **JUISTE WIJZE** te gebruiken. **LEES DE GEBRUIKSAANWIJZING VÓÓR HET EERSTE GEBRUIK AANDACHTIG DOOR!** Bewaar de gebruiksaanwijzing bij het product zodat u het bij onduidelijkheden op ieder moment kunt raadplegen en vul het **INSPECTIELOGBOEK (ARBO-document)** zorgvuldig in. In geval van noodzakelijke reparatie of klachten moet u dit inspectielogboek altijd samen met het product terugsturen.

## 1 Veiligheidsaanwijzingen

### Veiligheidsaanwijzingen in acht nemen!



Persoonlijke valbescherming moet worden gebruikt bij werken op hoogte met gevaar voor vallen wanneer er geen geschikte organisatorische of technische veiligheidsmaatregelen getroffen kunnen worden. Collectieve veiligheidsinrichtingen en technische hulpmiddelen verdienen de voorkeur. De nationale en lokale veiligheidsvoorschriften evenals de ongevallenpreventievoorschriften die van kracht zijn voor de verschillende sectoren moet in acht worden genomen. De **PVb** mag alleen worden gebruikt door personen die zowel aan de **fysieke** als de

**psychische voorwaarden** voldoen en die de **nodige kennis** voor een veilig gebruik hebben. Deze **PVb** ontslaat de gebruiker niet van zijn persoonlijk risico en eigen verantwoordelijkheid. Een PVb moet persoonlijk aan een gebruiker ter beschikking worden gesteld. Systemen alleen gebruiken in overeenstemming met het beoogde doel – ze mogen niet worden veranderd! Uitrustingen voor vrijetijdsactiviteiten (bv. bergsport, sportklimmen, enz. ...), die niet zijn toegestaan voor inzet op de werkplek mogen niet worden gebruikt. Wij wijzen erop dat er door combinatie van uitrustingsstukken gevaar bestaat van onderlinge vermindering van de gebruiksveiligheid. Bij het combineren van uitrustingsstukken moet de gebruiksveiligheid vóór het eerste gebruik door de gebruiker worden getest. Bij het combineren van niet bij elkaar passende uitrustingsstukken kunnen onvoorziene gevaren optreden.

### Waarschuwing: (Aangevuld met punt 4 Garantie)

Iedere persoon die deze producten gebruikt is er persoonlijk verantwoordelijk voor om zich op de hoogte te stellen van het juiste gebruik en de juiste techniek. Iedere gebruiker accepteert geheel en al de volledige verantwoordelijkheid voor alle risico's en voor alle schade en letsel van iedere aard die tijdens en door het gebruik van dit product het gevolg kunnen zijn. De fabrikant en de vakhandel wijzen alle aansprakelijkheid in geval van misbruik en onjuiste inzet en/of onderhoud af. Deze richtlijnen dienen als ondersteuning voor het juiste gebruik van dit product. Omdat echter niet elk onjuist gebruik kan worden getoond vervangt het nooit de eigen kennis, training, ervaring en verantwoordelijkheid.

### Men dient een reddingsconcept op te stellen voor snel ingrijpen bij noodgevallen!

Voor het gebruik van een PVb moet de gebruiker zich over de mogelijkheden van veilige en effectieve reddingsmaatregelen informeren. De gebruiker moet over de gevaren, de mogelijkheid van vermindering van gevaren, en de veilige afloop van reddings- en noodprocedures geïnformeerd zijn. De nodige reddingswerkzaamheden moeten in het kader van een geveeranalyse voor de inzet van de PVb worden vastgelegd. Een calamiteitenplan moet rekening houden met de reddingswerkzaamheden voor alle bij de werkzaamheden mogelijke noodgevallen! Dat betekent dat vóór elke inzet van een PVb altijd een geveeranalyse moet worden uitgevoerd en op basis van de resultaten daarvan moet een reddingsplan worden opgesteld. Dit plan moet de snelst mogelijke redding beschrijven en alle apparaten en procedures die nodig zijn voor de redding. **De apparaten die mogelijk nodig zijn voor een redding moeten te allen tijde gemonteerd zijn en klaar staan om onmiddellijk, zonder vertraging, gebruikt te kunnen worden. Anders dreigt een hangtrauma!**

De gevolgen van een hangtrauma worden medisch als volgt beschreven:

- na ongeveer 2 - 5 minuten wordt het slachtoffer handelingsonbekwaam.
- Al na 10 – 20 minuten is onomkeerbaar lichamelijk letsel mogelijk en
- daarna kan een levensbedreigende toestand worden verwacht.

Daarom moeten **reddingswerkzaamheden onmiddellijk uitgevoerd worden!**

Voor een slachtoffer dat bij bewustzijn is, is het van belang om beide benen te blijven bewegen. Waar mogelijk moet door een geschikt middel (bv. bandenlus, verbindingsmiddelen, hangtrauma-ontlastingslussen, enz.) het lichaam uit de spanning van de vanggordel worden getild en daarmee de druk op de beenlussen aan de binnenkant van het bovenbeen worden verlicht. Hierdoor kan het in de benen zakken van het bloed vertraagd of zelfs voorkomen worden en wordt het terugstromen van het bloed vergemakkelijkt.

### Aanwijzing voor de verankeringsvoorzieningen!

- In het algemeen moet een verankering die aan de uitrusting bevestigd wordt zich zo "loodrecht" mogelijk boven de gebruiker bevinden (om heen en weer zwaaien bij vallen te voorkomen).
- Het verankeringspunt moet altijd zo worden gekozen dat de valhoogte tot een minimum beperkt blijft.
- Let daarbij op dat de valruimte voldoende ruim is zodat de gebruiker bij een val niet op een hindernis valt en dat hij niet op de grond terecht komt.
- Let met name op dat het verankeringsmiddel (bv. bandlus van textiel) geen gevaar loopt door scherpe kanten en let op dat de verbindingselementen (bv. de karabingers) goed gesloten zijn.
- De draagkracht van het bouwwerk/ de ondergrond waaraan de verankering moet worden bevestigd moet voldoen aan de voor het verankeringspunt aangegeven krachten.
- Tijdelijke verankeringspunten (houten balken, stalen steunen, enz.) moeten bestand zijn tegen de valenergie. (Richtwaarde voor de draagkracht van een verankeringspunt zie EN795 (= minimaal 12 kN/persoon))

- Waar mogelijk moet een genormeerd, conform EN795, en als zodanig gewaarmerkt verankeringspunt gebruikt worden. Vaste verankeringspunten die verbonden zijn met de bouwstructuur moeten voldoen aan de Europese norm EN795.

## 2 Bepalingen voor de apparatuurbeheerder

Voorafgaand aan iedere inzet moeten deze PVb visueel geïnspecteerd worden om de gebruiksklare toestand te garanderen. Een product dat niet meer helemaal veilig lijkt mag in geval van twijfel **NIET GEBRUIKT** worden en moet zonder meer worden verwijderd. Altijd moet de gehele PVb worden geïnspecteerd.

**A.HABERKORN** veiligheidsproducten moeten vóór ieder gebruik geïnspecteerd worden op de volgende punten:

- **Beschadigingen en verkleuringen van dragende en voor de veiligheid wezenlijke vervorming van metalen onderdelen** (bv. van gespen, karabiniers, ringen, enz. ...)
- **Onherstelbaar sterke verontreiniging** (bv. vetten, olie, bitumen, enz. ...)
- **Functioneringscontrole van sluitingen** = (bv. steekgespen, karabiniersluitingen, enz. ...)
- **Extreme materiaalslijtage** (slijtage, rafelvorming, ruwe plekken, schaafplekken, enz. ...)
- **Elke vorm van markering op textielmaterialen is verboden door de fabrikant**
- **Bij onduidelijkheden contact opnemen met uw groothandel of de fabrikant!**

Dit veiligheidsproduct moet **bij gebruik** tegen:

- mechanische beschadiging (schuren, knijpen, snijden, scherpe kanten, overbelasting enz. ...)
- thermische belasting (directe vlammen, vonken, iedere soort hittebron, enz. ...)
- chemische verontreiniging (zuren, loog, vaste stoffen, vloeistoffen, gassen, nevel, damp, enz. ...)
- en alle andere denkbare invloeden die een beschadiging kunnen veroorzaken

**beschermd worden.**

### 2.1 Periodieke tests

De PVb moet **minstens een keer per jaar** (de frequentie van deze test is afhankelijk van de aard en de intensiteit van het gebruik) door een **VAKKUNDIG PERSOON (zie punt 2.3)** visueel en functioneel getest worden. Deze test moet zich ook uitstrekken tot het vaststellen van beschadigingen en slijtage.

In het inspectielogboek moeten de volgende gegevens worden ingevuld om de regelmatige test te documenteren:

- Het resultaat van de test
- Het type
- Model
- Serienummer en/of INVENTARIS-nummer
- Aankoopdatum/productiedatum
- Datum eerste gebruik
- Volgende test
- Opmerkingen
- Naam en handtekening of initialen van de keuringstechnicus

Voor de periodieke controle en voor de beoordeling van een veilig gebruik dienen de volgende aanwijzingen te worden gebruikt:

- **2. Bepalingen voor de apparatuurbeheerder**
- **A.HABERKORN** veiligheidsproducten moeten vóór ieder gebruik geïnspecteerd worden op de volgende punten:
- **2.2 Onderhoud, opslag en transport van de PVb**
- **3. Gebruiksduur**

Etiketten of merktekens mogen niet verwijderd worden zodat de traceerbaarheid van het product altijd gegarandeerd is.

### 2.2 Reparatie/toebehoren

Benodigde reparaties, wijzigingen of uitbreidingen van de PVb mogen alleen door de fabrikant worden uitgevoerd.

### 2.3 Trainingen/Onderricht

Persoonlijke beschermende middelen tegen vallen mogen alleen worden gebruikt door personen die volgens de geldende nationale arbeidsveiligheidswetgeving zijn getraind.

Wij informeren u graag over TRAINING, respectievelijk over VAKKUNDIGE PERSONEN.

## 3 Gebruiksduur

De levensduur van metalen onderdelen is in principe onbegrensd, maar ook metalen onderdelen moeten regelmatig getest worden op beschadiging, vervorming, slijtage en functioneren. Bij de inzet van verschillende materialen voor één product wordt de gebruiksduur bepaald door het meest gevoelige materiaal.

Extreme gebruiksomstandigheden kunnen de verwijdering van een product na één keer gebruiken noodzakelijk maken (aard en intensiteit van het gebruik, gebruiksomgeving, agressieve omgeving, scherpe randen, extreme temperaturen, chemicaliën, enz. ...).

**Een PVb moet in ieder geval worden verwijderd:**

- **bij beschadiging van dragende en voor de veiligheid essentiële onderdelen, zoals gordelbanden en naden (scheurtjes, insnijdingen e.d.)**
- **bij beschadiging van kunststof en/of metalen onderdelen**
- **na een val of na zware belasting**
- **na afloop van de gebruiksduur**
- **wanneer een product niet langer veilig of betrouwbaar lijkt**
- **wanneer het product verouderd is en niet meer aan de technische normen voldoet (wijziging van de wettelijke bepalingen, normen en technische voorschriften, incompatibiliteit met andere uitrusting, enz. )**
- **wanneer de voor-/gebruiksgeschiedenis niet bekend of onvolledig is (testlogboek)**
- **wanneer de merktekens van het product niet langer beschikbaar of leesbaar zijn of ontbreken (ook gedeeltelijk)**
- **wanneer de gebruiksaanwijzing/testlogboek van het product ontbreekt** (omdat de productgeschiedenis niet gecontroleerd kan worden!)
- **Zie ook onder punt: 2) Bepalingen voor de apparatuurbeheerder**

Indien de visuele inspectie door de gebruiker, apparatuurbeheerder of de vakkundig persoon gebreken vaststelt of als de gebruiksduur verlopen is dan moet de PVb worden verwijderd. De verwijdering moet ervoor zorgen dat opnieuw gebruiken bij werkzaamheden met zekerheid kan worden uitgesloten (bv. doorsnijden en verwijdering van de gordel, beslag enz. ...).

Bij veelvuldig of intensief gebruik of bij extreme omgevingsomstandigheden wordt de aangegeven gebruiksduur korter. De beslissing over de inzetbaarheid van de apparatuur ligt bij de verantwoordelijke VAKKUNDIGE PERSOON in het kader van de verplichte periodieke test en de dagelijkse inspectie vóór gebruik door de gebruiker.

## 4 Aansprakelijkheid (uitgebreid met het onderdeel Waarschuwing)

A.HaberKorn & Co GmbH en zijn zakelijke partners wijzen alle aansprakelijkheid af voor ongevallen in verband met het voorliggende product en de daaruit resulterende persoonlijke of zaakschade, met name bij misbruik en/of verkeerd gebruik. De verantwoordelijkheid en het risico rust in alle geval bij de gebruiker.

## SVENSKA

Observera, om produkten säljs till ett annat land är det viktigt att tillhandahålla nödvändig dokumentation på det landets språk, även om det är en återförsäljare.

**De personliga fallskyddsutrustnings**produkterna har tillverkats och kontrollerats med största noggrannhet och under stränga kvalitetskriterier. Förutsättningarna för en säker användning har alltså skapats. Nu är det din uppgift att använda produkten KORREKT. **LÄS BRUKSANVISNINGEN NOGGRANT INNAN FÖRSTA ANVÄNDNING!** Förvara bruksanvisningen vid produkten så att du alltid kan titta efter om det uppstår oklarheter och fyll noggrant i TESTBLADET (**Arbetskyddsdocument**). I fallet av nödvändiga reparationer eller reklamationer, skicka in detta testblad tillsammans med produkten.

## 1 Säkerhetshänvisningar

### Beakta säkerhetsföreskrifter

Personlig fallskyddsutrustning ska användas vid arbeten med fallrisk om inga lämpliga organisatoriska eller tekniska säkerhetsåtgärder kan göras. Kollektiva skyddsinrättningar och tekniska hjälpmedel ska prioriteras. Nationella och lokala säkerhetsföreskrifter samt branschgiltiga olycksförebyggande föreskrifter måste beaktas. **Personlig fallskyddsutrustning** får endast användas av personer som har de **fysiska** samt **psykiska förutsättningarna** och **nödvändiga kunskaper** för en säker användning. Denna **personliga fallskyddsutrustning** friar inte användaren från att personligen ta ansvar för risker och egenansvar. En personlig fallskyddsutrustning ska individuellt ställas till förfogande för användaren! Använd endast systemen regelenligt – de får inte förändras! Utrustningar för fritidsaktiviteter (t.ex. bergssporter, sportklättring osv...) som inte är tillåtna för användning på arbetsplatsen får inte användas. Observera att det genom kombinationen av utrustningsobjekt består en fara för ömsesidig försämrning. Användningssäkerheten ska vid en kombination av utrustningsobjekt kontrolleras av användaren före den första användningen. Vid en kombination av utrustningsobjekt som inte passar ihop kan det uppstå oförutsedda faror.

### Varning: (kompletteras med punkt 4 Ansvar)

Varje person som använder dessa produkter är personligt ansvarig för att lära sig korrekt användning och teknik. Varje användare övertar och accepterar fullt och komplett hela ansvaret och samtliga risker för skador av alla arter som uppstår under och genom användningen av produkten. Tillverkare och fackhandeln avsägar sig allt ansvar i fallet av missbruk och felaktig användning och/eller hantering. Dessa riktlinjer är hjälpsamma för korrekt användning av produkten. Eftersom inte all felaktig hantering kan listas ersätter de aldrig eget kunnande, utbildning, erfarenhet och egenansvar.

### Ett räddningskoncept ska skapas för snabba åtgärder vid nödfall!

Innan användningen av en personlig fallskyddsutrustning måste användaren informera sig om möjligheten av ett snabbt och effektivt genomförande av räddningsåtgärder. Användaren måste ha undervisats om om farorna, möjligheterna att undvika faror och säkert förlopp av räddnings- och nödförfarande. Nödvändiga räddningsåtgärder måste fastläggas i samband med en riskanalys före användningen av en personlig fallskyddsutrustning. En nödfallsplan måste ta hänsyn till räddningsåtgärder för alla vid arbetet möjliga nödfall! Det betyder att en riskanalys och därav resulterande räddningsplan måste skapas för respektive användningssyfte av en personlig fallskyddsutrustning, som beskriver snabbast möjliga räddning och innehåller samtliga för räddning nödvändig utrustning och procedurer. **Den för en möjlig räddning evaluerade utrustningen måste alltid vara uppbyggd och redo för omedelbar användning utan fördröjning. Annars finns det risk för ett suspensionstrauma!**

Följande följer av ett suspensionstrauma beskrivs medicinskt som följer:

- efter ca. 2-5 min. blir den förolyckade personen handlingsförlamad
- redan efter 10-20 min. är irreversibla kroppsskador möjliga och
- därefter kan man förvänta sig livsfarliga tillstånd.

### Därför ska omedelbart räddningsåtgärder utföras!

För en person som ska räddas och som är vid medvetande är det viktigt att röra på benen. Om möjligt använd lämplig utrustning (t.ex.: Bandremmar, fästnanordningar, suspensionstrauma-avlastningsöglor, osv.) för att lyfta kroppen ur spänningen i uppfångningsremmen och därmed avlasta benöglornas tryck på lårens insida. Därmed kan en stockning av blodet i benen förlängas eller till och med undvikas och blodet underlättas att flyta tillbaka.

### Hänvisning till förankringsanordningar!

- Generellt ska en förankringsanordning vid vilken utrustning fästs befinna sig så "lodrätt" som möjligt över användaren (för att förhindra pendling om ett fall inträffar).
- Lyftpunkten ska alltid väljas så att fallhöjden ska begränsas till ett minimum.
- Beakta att fallutrymmet är mätt så att användaren vid ett fall inte faller på ett hinder resp. att fall till golvet undviks.
- Beakta speciellt att inga skarpa kanter riskerar lyftdonet (t.ex. textila bandremmar) samt en säker förslutning av alla fästelement (t.ex. karbiner).
- Strukturens/underlagets bärcapacitet måste vara säkerställt för krafterna angivna för förankringsanordningen.
- Temporära lyftmöjligheter (träbalkar, stålbärare, osv...) måste kunna uppta den fallenergi som uppstår. (Fasthetsriktvärden för förankringsanordningar se EN795 (= minst 12kN/person)
- Använd om möjligt en enligt EN795 standardiserad och märkt fästpunkt. Förankringsanordningar som är fast förbundna med byggnadsstrukturer måste motsvara EN 795.

## 2 Bestämmelser för användaren av utrustningen

Före varje användning måste en visuell kontroll av den personliga skyddsutrustningen mot fall utföras för att säkerställa det användningsbara tillståndet. En produkt som inte längre verkar säker får i tvivelsfall **INTE ANVÄNDAS** och måste omedelbart tas ur funktion. Hela den personliga fallskyddsutrustningen måste alltid kontrolleras.

**A.HABERKORN-säkerhetsprodukter måste kontrolleras på följande punkter före varje användning:**

- Skador och missfärgningar av bärande och för säkerheten väsentliga

- **Deformation vid metalldelar** (t.ex. vid spännen, karbiner, ringar osv....)
- **Irreversibelt stark försmutsning** (t.ex. fetter, oljor, bitumen osv. ...)
- **Funktionstest av förlutningar** = (t.ex. spännen, karbinförlutningar osv. ...)
- **Extrem materialförlitning** (slitage, pälsbildning, ruggade ställen osv. ...)
- **All form av märkning på textilmaterial är förbjuden av tillverkaren**

- **Kontakta din distributionspartner eller tillverkare vid oklarheter!**

Denna säkerhetsprodukt är **för användning** mot:

- mekaniska skador (slitage, klämning, snitt, skarpa kanter, överlastning, osv. ...)
- termisk belastning (direkta flammor, gnistor, varje art av värmekällor, osv. ...)
- kemisk kontaminering (syror, baser, fasta ämnen, vätskor, gaser, dimma, ångor, osv. ...)
- och alla andra påverkningar som kan leda till skador

## 2.1 Periodiska kontroller

Den personliga fallskyddsutrustningen måste kontrolleras av en SAKKUNNIG PERSON **minst en gång per år** (frekvensen av dessa kontroller beror på arten och intensiteten av användningen) (**se punkt 2.3**) i en syn- och funktionskontroll. Denna kontroll måste innehålla fastställandet av skador och slitage.

I testbladet måste följande data anges för att dokumentera en upprepad kontroll:

- Resultaten av detta test
- Typ
- Modell
- Serienummer och/eller INVENTARIE-nummer
- Köpdatum/produktionsdatum
- Datum för första användning
- Nästa test
- Anmärkningar
- Namn

För upprepad kontroll och bedömning av en säker användning ska hänvisningarna ur följande punkter konsulteras:

- **2. Bestämmelser för användaren av utrustningen**

**A.HABERKORN**-säkerhetsprodukter måste kontrolleras på följande punkter före varje användning:

- **10 Underhåll, skötsel, lagring och transport**
- **3. Användningstid**

Inga etiketter eller markeringar får avlägsnas från produkten för att alltid säkerställa produktens följbahret.

## 2.2 Reparation/tillbehör

Alla reparationer, förändringar och tillägg på den personliga skyddsutrustningen får endast utföras av tillverkaren.

## 2.3 Utbildning/undervisning

Personlig fallskyddsutrustning får endast användas av personer som undervisats enligt respektive nationellt gällande arbetsskyddslagarna.

Vi informerar dig gärna om utbildning och undervisning resp. om SAKKUNNIG PERSON.

## 3 Användningstid

För metallbeslag är livslängden principiellt obegränsad, dock måste metallbeslag också undergå en periodisk kontroll som kontrollerar skador, förföringningar, slitage och funktion. När olika material används i en produkt riktar sig användningslängden efter de mer ömtåliga materialen.

Extrema användningsvillkor kan orsaka kassering av en produkt efter en enda användning erforderlig (typ och intensitet av användning, användningsområde, aggressiva omgivningar, skarpa kanter, extrema temperaturer, kemikalier osv.)

**En personlig fallskyddsutrustning måste absolut kasseras:**

- vid skador på bärande och för säkerheten väsentliga beståndsdelar som t.ex. remband och sömmar (revor, snitt eller övrigt)
- vid skador på plast- och/eller metallbeslag
- vid anspråk genom fall eller svår belastning
- efter att användningstiden gått ut
- när en produkt inte längre är säker eller tillförlitlig
- när produkten är föråldrad och inte längre motsvarar de tekniska standarderna (ändringar av lagar, normer och tekniska föreskrifter, inkompatibilitet med annan utrustning osv.)
- när för-/användningshistoriken är okänd eller ofullständig (testbok)
- när markeringen på produkten inte är befintlig, oläslig eller fattas (även delvis)
- när bruksanvisningen/testboken av produkten fattas (eftersom produkthistoriken inte kunde efterföljas!)
- **Se även under punkt: 2) Bestämmelser för användaren av utrustningen**

Om den visuella inspektionen genom användaren av utrustningen eller sakkunnig person har uppdagat fel eller om PPE har gått ut så måste dessa uteslutas. Uteslutningen måste göras på så sätt att en återanvändning med säkerhet kan uteslutas vid insats (t.ex. genom isärklippning och avyttring av remmar, beslag osv.)

Vid hög användning, starkt slitage resp. extrem miljöpåverkan förkortar sig angiven användningslängd. Beslutet av insatskapaciteten av utrustningen ligger alltid hos ansvarig SAKKUNNIG PERSON inom ramen för föreskriven periodisk och daglig kontroll före varje användning genom användaren.

## 4 Ansvar (kompletterar punkten Varning)

Varken A.HABERKORN & Co GmbH eller dess distributionspartner övertar ansvaret för olyckor i samband med föreliggande produkt och de därav resulterande person- och/eller sakskadorna, speciellt vid ovana och/eller felanvändningar. Ansvaret och tillhörande risk bär i samtliga fall användaren.

Vezměte prosím na vědomí, že pokud je produkt prodáván do jiné země, je důležité poskytnout potřebné dokumenty v jazyce dané země, i když se jedná o přepravejce.

Osobní ochranné prostředky proti pádům z výšky (**OOPP**) jsou zhotoveny a kontrolovány s co největší pečlivostí a podle nejpřísnějších kritérií jakosti. Jsou tedy splněny předpoklady pro jejich bezpečné použití. Nyní je tedy na vás, abyste s výrobkem také **SPRÁVNĚ** nakládali. **PŘED PRVNÍM POUŽITÍM SI DŮKLADNĚ PŘEČTĚTE CELÝ NÁVOD K POUŽITÍ!** Návod k použití si prosím uschovejte u výrobku tak, abyste se k němu v případě nejasností vždy mohli vrátit, a pečlivě vyplňte **PROTOKOL O KONTROLE (dokument bezpečnosti a ochrany zdraví při práci)**. V případě, že bude výrobek nutno opravit nebo při reklamaci zašlete tento protokol bezpodmínečně společně s výrobkem.

## 1 Bezpečnostní pokyny

### Dodržujte bezpečnostní předpisy!



Osobní ochranné prostředky proti pádům z výšky se používají při práci, při níž hrozí riziko pádu, a to tehdy, když nelze uplatnit žádná odpovídající organizační nebo technická bezpečnostní opatření. Přednostně je třeba využívat prostředky kolektivní ochrany a technické pomocné prostředky. Je nutno dodržovat vnitrostátní a místní bezpečnostní předpisy i oborové předpisy pro prevenci úrazů. **OOPP** smí používat pouze osoby, které pro to mají jak **fyzické**, tak **psychické předpoklady** a disponují **potřebnými znalostmi** pro bezpečné používání výrobku. Tento **OOPP** nezbavuje uživatele odpovědnosti za osobně podstupované riziko a vlastní odpovědnosti. Uživateli by měl být poskytnut OOPP individuálně (nepřenosně)! Systémy mají být používány jen k určenému účelu – nesmí se měnit! Vybavení pro volnočasové aktivity (např. vysokohorské sporty, sportovní horolezectví atd. ...), jejichž používání pro pracovní účely není schváleno, se používat nesmějí. Upozorňujeme na to, že kombinování různých ochranných prostředků může vést k jejich vzájemnému nepříznivému ovlivňování. Uživatel musí před prvním použitím kombinovaného ochranného prostředku zkontrolovat jeho provozní bezpečnost. Při kombinování ochranných prostředků, které si vzájemně neodpovídají, může dojít ke vzniku nepředvídatelných rizik.

#### Varování: (doplňuje bod 4 Odpovědnost)

Každá osoba, která tento výrobek používá, je osobně odpovědná za to, že se naučí správnému zacházení a technice používání výrobku. Každý uživatel přijímá a souhlasí plně a nedílně s veškerými riziky a odpovědností za jakékoliv škody a zranění, která vzniknou během používání výrobku nebo z důvodu jeho používání. Výrobce a prodejce nenesou žádnou odpovědnost v případě zneužití a nesprávného použití výrobku a/nebo manipulace s ním. Tyto pokyny mají pomoci při správném používání výrobku. Protože zde však nelze uvést veškeré nesprávné případy zacházení s výrobkem, rozhodně nenahrazují vlastní vědomosti, proškolení, zkušenosti a vlastní odpovědnost.

### Je třeba vytvořit plán záchrany pro rychlý zásah v případě nouzové situace!

Uživatel se musí před použitím OOPP informovat o možnostech bezpečného a efektivního provedení záchranných opatření. Osoby používající výrobek musí být poučeny o nebezpečích, možnostech, jak se nebezpečím vyhnout, bezpečném průběhu záchranných a nouzových opatření. Před použitím OOPP je třeba jasně definovat nezbytná záchranná opatření, a to prostřednictvím zhodnocení rizik. Záchranná opatření pro veškeré možné nouzové situace, které mohou při práci nastat, musí stanovit nouzový plán! To znamená, že se při konkrétním použití určitého OOPP musí vždy provést zhodnocení rizik a vypracovat z něho vyplývající záchranný plán, který popíše co možná nejrychlejší záchranná opatření a bude obsahovat veškeré k záchranné potřebné prostředky a postupy. **Prostředky, které byly vyhodnoceny jako potřebné k záchraně, musí být vždy kompletně sestaveny a připraveny k okamžitému použití, bez časových prodlev. Jinak hrozí trauma z visu!**

Následky traumatu ze visu byly lékařsky popsány takto:

- po cca 2 – 5 minutách přestává být osoba, která nehodu utrpěla, schopna pohybu
- již po 10 – 20 minutách může dojít k nevratnému poškození těla a
- poté může nastat život ohrožující stav.

#### Proto je třeba **záchranná opatření provést neodkladně!**

U zachraňované osoby, která je při vědomí, je důležité, aby pohybovala nohama. Pokud je možno, použitím vhodného prostředku (např.: bezpečnostní smyčky, spojovacího prostředku, Trauma popruhu atd. ...) uvolnit tělo tak, aby se dostalo z napětí v zachycovacím postroji, a tak se snížil tlak nohaviček postroje na vnitřní stranu stehen. Tímto lze zpomalit hromadění krve v dolních končetinách nebo mu dokonce zabránit a ulehčit návrat krve k srdci.

### Upozornění - kotvicí zařízení!

- Obecně se má kotvicí zařízení, na které se osobní ochranný prostředek upevňuje, umístit co nejvíce „kolmo“ nad uživatele (aby se v případě pádu zamezilo kývání těla).
- Kotvicí bod by měl být zvolen vždy tak, aby se výška pádu omezila na minimum.
- Věnujte pozornost tomu, aby byl prostor případného pádu vyměřen tak, aby osoba užívající výrobek v případě pádu nenarazila na žádnou překážku, popř. aby se zamezilo nárazu do země.
- Obzvláštní pozornost věnujte tomu, aby kotvicí prostředek neohrožovaly žádné ostré hrany (např. textilní bezpečnostní smyčky), jakož i bezpečnému uzávěru veškerých spojovacích prvků (např. karabiny).
- Je nutno zajistit, aby nosnost konstrukce/podkladu odpovídala hodnotě udávané pro kotvicí zařízení.
- Dočasná kotvicí zařízení (dřevěné trámy, ocelové nosníky atd. ...) musí být schopna absorbovat energii pádu (směrná hodnota pevnosti pro kotvicí zařízení viz EN 795 (= nejméně 12kN/osobu)
- Pokud je to možné, používejte normovaný kotvicí bod dle EN 795, který je i takto označen. Kotvicí zařízení, která jsou pevně spojena se stavbou, musí odpovídat EN 795.

## 2 Předpisy pro vlastníka pracovního prostředku

Před každým použitím musí proběhnout vizuální kontrola a kontrola funkčnosti OOPP sloužící k určení stavu provozuschopnosti prostředku. Výrobek, jež se už nejeví jako bezpečný, se v případě pochyb **NESMÍ POUŽÍT** a musí se neprodleně vyřadit. Zkontrolovat je třeba vždy celý OOPP.

U bezpečnostních výrobků firmy **A.HABERKORN** je před každým použitím třeba ověřit následující body:

- **poškození a změna zabarvení nosných kovových dílů**
- **a jejich deformaci ohrožující bezpečnost:** (např. přezky, karabiny, kroužky atd.....)
- **nevratné silné znečištění** (např. tuky, oleje, asphalt atd. ...)
- **kontrolu funkčnosti uzávěrů** = (např. spon, zámků karabin atd. ...)
- **extrémní opotřebenost materiálu** (obroušení, plstnatění, zhrublá místa, odřená místa atd. ...)
- **Jakýkoli druh značení na textilních materiálech je výrobcem zakázán**
- **v případě nejasností kontaktujte vašeho prodejce nebo výrobce!**

Během použití je tento bezpečnostní výrobek třeba **chránit** před:

- mechanickým poškozením (obroušením, otlacením, pořezáním, stykem s ostrými předměty, přetěžováním atd. ...)
- termickým přetížením (přímým vystavením plameni, úletem jisker, jakýmkoliv tepelným zdrojem atd. ...)
- znečištěním chemickými látkami (kyselinami, louhem, pevnými látkami, tekutinami, plyny, dýmem, parou ...)
- a veškerými myslitelnými vlivy, které by mohly vést k poškození.

## 2.1 Periodické kontroly

U OOPP musí **nejméně jednou ročně** (častost kontroly závisí na způsobu a intenzitě používání) ODBORNĚ ZPŮSOBILÁ OSOBA (**viz bod 2.3**) provést vizuální kontrolu a kontrolu funkčnosti. Tato kontrola se musí zaměřit na poškození a opotřebení výrobku.

V protokolu o kontrole je třeba uvést následující údaje, aby bylo možno tuto pravidelně se opakující kontrolu zdokumentovat:

- výsledek této kontroly
- typ
- model
- sériové číslo a/nebo inventární číslo
- datum zakoupení/Datum výroby
- datum prvního použití
- příští kontrolu
- poznámky
- jméno a podpis nebo zkratku označující kontrolora.

K pravidelným kontrolám a ke zhodnocení toho, zda je užití výrobku bezpečné, by měly sloužit i pokyny uvedené v těchto bodech:

### • 2. Předpisy pro vlastníka pracovního prostředku

U bezpečnostních výrobků firmy A.HABERKORN je potřeba před každým použitím ověřit následující body:

- **10 Údržba, uskladnění a doprava OOP proti pádům z výšky**
- **3. Doba použitelnosti**

Z výrobku nesmějí být odstraněny žádné etikety nebo označení, aby bylo možno výrobek vždy zpětně vysledovat.

## 2.2 Úprava/příslušenství

Veškeré opravy, změny nebo doplnění OOPP smí provádět zásadně jen výrobce.

## 2.3 Školení/Instruktáž

Osobní ochranné prostředky proti pádům z výšky smí používat pouze osoby, které byly řádně instruovány o aktuálních vnitrostátně platných předpisech BOZP.

O školeních k poskytování INSTRUKTÁŽE popř. o proškolení ODBORNĚ ZPŮSOBILOSTI (ZNALCE) vás budeme rádi informovat.

## 3 Doba použitelnosti

Životnost kovových kování je v podstatě neomezená, i u těchto kování je však třeba provádět periodické kontroly, které se zaměřují na poškození, deformaci, opotřebení a funkčnost výrobku. Pokud se výrobek skládá z různých materiálů, řídí se doba použitelnosti podle nejméně odolných materiálů.

Extrémní podmínky použití mohou vést k tomu, že bude nutno výrobek po jediném použití vyřadit (způsob a intenzita použití, oblast použití, agresivní okolí, ostré předměty, extrémní teploty, chemikálie atd.).

**OOPP je třeba v každém případě vyřadit:**

- **při poškození nosných a pro bezpečnost zásadních dílů, jako např. popruhů nebo švů (natržení, nařiznutí nebo jiné)**
- **při poškození umělohmotných a/nebo kovových kování**
- **po zátěži způsobené pádem nebo těžkým břemenem**
- **po uplynutí doby použitelnosti**
- **pokud se výrobek již nejví jako bezpečný nebo spolehlivý**
- **pokud je výrobek zastaralý a již neodpovídá technickým standardům (změna stanovení zákona, norem a technických předpisů, není kompatibilní s ostatním vybavením atd.)**
- **pokud není znám původ/historie užití výrobku nebo jsou tyto neúplné (kniha kontrol)**
- **pokud není k dispozici označení výrobku, je nečitelné nebo chybí (i částečně)**
- **pokud chybí návod k použití výrobku nebo kniha kontrol** (a není tak možné prokázat historii výrobku!)
- **viz také u bodu: 2) Předpisy pro vlastníka pracovního prostředku**

Pokud byly na základě vizuální kontroly provedené uživatelem, vlastníkem prostředku nebo odborně způsobilou osobou vysloveny námitky nebo pokud uplynula doba použitelnosti OOPP, je třeba jej vyřadit. Toto vyřazení musí proběhnout tak, aby bylo s jistotou vyloučeno další použití výrobku v praxi (např. přestřihnutí a likvidace popruhů, kování atd.)

Při častém použití, silném opotřebení popř. při extrémních okolních vlivech se zkracuje udávaná doba použitelnosti. O provozuschopnosti prostředku rozhoduje vždy odpovědná ODBORNĚ ZPŮSOBILÁ OSOBA v rámci předepsané periodické kontroly a dále každodenní kontrola před použitím, kterou provádí uživatel.

## 4 Odpovědnost (doplňuje bod Varování)

Firma A.HABERKORN & Co GmbH ani její partneři z řad prodejců nenesou odpovědnost za nehody spojené s používáním tohoto výrobku a z nich vyplývající škody způsobené osobám a/nebo věcné škody, zejména pak při zneužití nebo nesprávném použití výrobku. Odpovědnost a podstupované riziko nesou v každém případě uživatelé.

## HRVATSKI

Pažnja, ako se proizvod prodaje u drugu zemlju, važno je dostaviti potrebne dokumente na njihovom jeziku zemlje, čak i ako se radi o preprodavaču.

Proizvodi koji su dio **osobne zaštitne opreme protiv pada s visine** proizvedeni su i kontrolirani uz najveću pažnju i prema najstrožim kriterijima kvalitete. Time su zadovoljeni preduvjeti za sigurnu uporabu. Sada je na vama da proizvod ISPRAVNO upotrebljavate.

**PRIJE PRVE UPORABE DETALJNO PROČITAJTE UPUTE ZA UPORABU!** Upute za uporabu sačuvajte u blizini proizvoda tako da ih u slučaju nejasnoća u svakom trenutku možete konzultirati te pažljivo ispunjavajte KONTROLNI LIST (dokument o zaštiti na radu). U slučaju potrebe za popravcima ili reklamacijama obavezno pošaljite ovaj kontrolni list zajedno s proizvodom.

## 1 Sigurnosne napomene

**Pridržavajte se sigurnosnih propisa!**



Osobnu zaštitnu opremu protiv pada s visine treba upotrebljavati za radove kod kojih postoji opasnost od pada s visine, kada se ne mogu poduzeti odgovarajuće organizacijske ili tehničke sigurnosne mjere. Potrebno je davati prednost kolektivnim zaštitnim napravama i tehničkim pomoćnim sredstvima. Potrebno se je pridržavati nacionalnih i lokalnih sigurnosnih propisa, kao i važećih propisa za zaštitu na radu za određenu struku. **Osobnu zaštitnu opremu protiv pada s visine** smiju upotrebljavati samo osobe koje za to imaju **fizičke i mentalne preduvjete**, kao i **znanja potrebna** za sigurnu uporabu. Sigurnosni proizvodi koji su dio **osobne zaštitne opreme protiv pada s visine** ne oslobađaju korisnika od rizika koji sam snosi i njegove vlastite odgovornosti. Osobna zaštitna oprema protiv pada s visine trebala bi svakom korisniku biti pojedinačno stavljena na raspolaganje! Sustave upotrebljavajte samo u skladu s njihovom namjenom - ne smiju se mijenjati! Oprema za slobodne aktivnosti (npr. planinarenje, sportsko penjanje, itd.) koja nije odobrena za primjenu na radnom mjestu ne smije se koristiti. Treba napomenuti da kombiniranjem dijelova opreme nastaje opasnost uzajamnog oštećenja. Korisnik treba prije prve upotrebe provjeriti sigurnost upotrebe pri kombinaciji predmeta opreme. Pri kombinaciji predmeta opreme koji ne odgovaraju jedni drugima mogu se pojaviti nepredviđene opasnosti.

#### **Upozorenje: (nadopuna točke 4. Odgovornost)**

Svaka osoba koja upotrebljava ove proizvode osobno je odgovorna naučiti ispravnu uporabu i tehniku. Svaki korisnik preuzima i prihvaća punu odgovornost i sve rizike za sve štete i ozljede bilo kakve vrste koje nastupe tijekom i zbog korištenja ovog proizvoda. Proizvođač i trgovci ne prihvaćaju nikakvu odgovornost u slučaju zlorabice te neispravne uporabe i/ili rukovanja. Ove smjernice korisne su za ispravnu uporabu proizvoda. Budući da nije moguće navesti sve primjere pogrešne uporabe, ove smjernice ni u kojem slučaju ne zamjenjuju vlastito znanje, obuku, iskustvo i vlastitu odgovornost.

#### **Potrebno je izraditi koncept spašavanja za brzo djelovanje u slučajevima nužde!**

Prije uporabe dijela osobne zaštitne opreme protiv pada s visine korisnik se mora informirati o mogućnostima sigurnog i učinkovitog provođenja mjera spašavanja. Korisniku je potrebna poduka o opasnostima, mogućnostima izbjegavanja opasnosti, sigurnom tijeku postupka spašavanja i postupka u slučaju opasnosti. Potrebne mjere spašavanja moraju se odrediti u sklopu analize opasnosti, prije uporabe osobne zaštitne opreme protiv pada s visine. Planom za spašavanje u slučaju izvanrednog događaja trebaju se uzeti u obzir mjere spašavanja za sve opasnosti koje mogu nastupiti tijekom rada! To znači da se za svaku pojedinu namjenu dijela osobne zaštitne opreme protiv pada s visine uvijek treba izraditi analiza opasnosti te prema njoj plan spašavanja koji opisuje najbrži mogući način spašavanja i sadržava sve dijelove opreme i postupke potrebne za spašavanje. **Dijelovi opreme za koje je procijenjeno da su potrebni za moguće spašavanje moraju uvijek biti montirani i spremni za trenutnu uporabu bez odgađanja. U protivnom postoji opasnost traume uslijed ovješnja!**

Posljedice traume uslijed ovješnja medicinski su opisane kako slijedi:

- nakon otprilike 2 - 5 min. nastupa nesposobnost djelovanja unesrećene osobe;
- već nakon 10 - 20 min. mogu nastati nepovratne tjelesne ozljede;
- nakon toga mogu se očekivati stanja koja dovode u opasnost život unesrećene osobe.

#### **Stoga je mjere spašavanja potrebno provesti odmah!**

Važno je da osoba koja se spašava, a koja je pri svijesti, pomiče noge. Ako je to moguće izvesti pomoću prikladne naprave (npr.: trakaste omče, povezne užadi, omče za rasterećenje od traume uslijed ovješnja itd.), tijelo pomaknite iz napetog položaja u pojasu za cijelo tijelo i time popustite pritisak koji omče oko nogu vrše na unutarnju stranu bedara. Time se može usporiti, pa čak i spriječiti, nakupljanje krvi u nogama te olakšati protok krvi.

#### **Napomena za sidrene naprave!**

- Općenito bi se sidrena naprava za koju je oprema učvršćena trebala nalaziti što je moguće više „okomito“ iznad korisnika (kako bi se spriječilo njihanje u slučaju pada).
- Točku sidrenja trebalo bi uvijek odabrati tako da se visina pada svede na minimum.
- Pripazite da je prostor pada izmjeren tako da korisnik u slučaju pada ne padne ni na kakve zapreke, odnosno da se spriječi udarac o tlo.
- Posebno pripazite da instrument sidrenja (npr. tekstilne trakaste omče) ne ugrožavaju nikakvi oštri rubovi, kao i na sigurno zatvaranje svih spojnih elemenata (npr. karabinera).
- Nosivost strukture/podloge potrebno je provjeriti prema silama sidrene naprave.
- Privremene mogućnosti sidrenja (drvene poluge, čelične grede itd.) moraju biti u stanju apsorbirati nastalu silu pada. (Referentna vrijednost čvrstoće naprave sidrenja pogledajte EN 795 (= najmanje 12kN na osobu))
- Ako je moguće, koristite točku sidrenja koja je u skladu s normom EN 795 te koja je klasificirana kao takva. Granične naprave koje su čvrsto povezane s građevinskom napravom moraju biti u skladu s normom EN 795.

## **2 Odredbe za osobu koja upravlja napravama**

Prije svake uporabe potrebno je provesti vizualni pregled i provjeru funkcionalnosti sigurnosnih proizvoda kako bi se utvrdilo jesu li spremni za uporabu. Proizvod koji vam se u slučaju sumnje više ne čini sigurnim **NE SMIJE SE UPOTRIJEBITI** te ga je potrebno odmah ukloniti. Uvijek je potrebno pregledati svu osobnu zaštitnu opremu protiv pada s visine.

#### **A.HABERKORN sigurnosne proizvode potrebno je prije svake uporabe pregledati prema sljedećim točkama:**

- **oštećenja i promjene boje nosivih i za sigurnost važnih izobličenja metalnih dijelova** (npr. na kopčama, karabinerima, prstenovima itd.)
- **jaka zaprljanja koja se ne daju očistiti** (npr. masnoće, ulja, bitumen itd.)
- **provjera funkcionalnosti zatvarača** = (npr. utične kopče, zatvarači karabinera itd.)
- **iznimna istrošenost materijala** (znakovi trenja, stvaranje nakupina, grubi dijelovi, znakovi trošenja itd.)
- **U slučaju nejasnoća obratite se svom prodajnom partneru ili proizvođaču.**

Ovaj sigurnosni proizvod **tijekom uporabe** treba zaštititi od:

- mehaničkih oštećenja (trenje, nagnjećenje, rezovi, oštri rubovi, preopterećenje itd.)
- toplinskih opterećenja (direktni plamen, iskre, sve vrste izvora topline itd.)
- kemijskog onečišćenja (kiselina, lužina, krute tvari, tekućine, plinovi, magla, pare itd.)
- Proizvođač zabranjuje bilo kakvu vrstu označavanja na tekstilnim materijalima
- te svih mogućih utjecaja koji mogu izazvati oštećenja

### **2.1 Redoviti pregledi**

KVALIFICIRANA OSOBA (**pogledajte točku 2.3.**) treba **najmanje jednom godišnje** (učestalost pregleda ovisi o načinu i intenzitetu uporabe) provesti vizualni pregled i provjeru funkcionalnosti osobne zaštitne opreme protiv pada s visine. Navedeni pregled treba obuhvatiti provjeru ima li na proizvodima znakova oštećenja i trošenja.

Kako bi se dokumentirali periodični pregledi potrebno je u kontrolni list unijeti sljedeće podatke:

- rezultat pregleda

- tip
- model
- serijski broj i/ili broj INVENTARA
- datum kupnje / datum proizvodnje
- datum prve uporabe
- sljedeći pregled
- napomene
- ime i potpis ili oznaka ispitivača

Za periodičnu provjeru i za procjenu za sigurnu upotrebu potrebno je uzeti u obzir napomene sljedećih točaka:

- **2. Odredbe za osobu koja upravlja napravama**

**A.HABERKORN** sigurnosne proizvode potrebno je prije svake uporabe pregledati prema sljedećim točkama:

- **2.2 Njega, skladištenje i prijevoz osobne zaštitne opreme protiv pada s visine**
- **3. Razdoblje uporabe**

S proizvoda se ne smiju uklanjati etikete ili oznake kako bi se uvijek mogla osigurati slijedivost proizvoda.

## 2.2 Popravak/pribor

Sve popravke, izmjene i proširenja osobne zaštitne opreme načelno smije vršiti samo proizvođač.

## 2.3 Obuke/ovlaštenja

Osobnu zaštitnu opremu protiv pada s visine smiju koristiti samo osobe obučene u skladu s važećim nacionalnim zakonima o zaštiti na radu.

Rado ćemo vas informirati o obukama za OVLAŠTENJE, odnosno za KVALIFICIRANU OSOBU.

## 3 Razdoblje uporabe

Vijek trajanja metalnih okova u načelu je neograničen, no metalne okove potrebno je također podvrgnuti redovitim pregledima koji obuhvaćaju provjeru ima li na proizvodima oštećenja, izobličenja, znakova trošenja te provjeru funkcionalnosti. U slučaju da je proizvod izrađen od materijala s različitim razdobljem uporabe, ravna se prema osjetljivijim materijalima.

Zbog ekstremnih uvjeta uporabe možda će određeni proizvod biti potrebno izbaciti iz uporabe nakon samo jedne uporabe (način i intenzitet uporabe, područje primjene, agresivna okolina, oštri rubovi, ekstremne temperature, kemikalije itd.).

**Osobnu zaštitnu opremu protiv pada s visine u svakom slučaju treba izbaciti iz uporabe:**

- u slučaju oštećenja nosivih i za sigurnost važnih dijelova npr. traka, pojaseva i šavova (poderotine, rascjepi i drugo);
- u slučaju oštećenja plastičnih i/ili metalnih okova;
- u slučaju naprezanja uslijed pada ili teškog opterećenja;
- nakon isteka razdoblja uporabe;
- ako se proizvod više ne čini siguran ili pouzdan;
- ako je proizvod zastario i više ne ispunjava tehničke standarde (izmjena zakonskih odredbi, normi i tehničkih propisa, inkompatibilnost s drugom opremom itd.);
- ako je prethodna uporaba nepoznata ili nepotpuna (kontrolna knjižica);
- ako nema oznake proizvoda, ako je nečitljiva ili nedostaje (i djelomično);
- ako nedostaju upute za uporabu/kontrolna knjižica proizvoda (jer se ne može slijediti povijest proizvoda!);
- pogledajte i točku: 2) Odredbe za osobu koja upravlja napravama.

Ako se vizualnim pregledom koji provede korisnik, osoba koja upravlja napravama ili kvalificirana osoba pronađu zamjerke ili je osobnoj zaštitnoj opremi istekao vijek trajanja, potrebno ju je izbaciti iz uporabe. To je potrebno obaviti na način da se sa sigurnošću isključi ponovna uporaba (npr. rezanjem i zbrinjavanjem u otpad pojaseva, okova itd.).

U slučaju česte uporabe, jakog trošenja ili u slučaju ekstremnih utjecaja okoliša navedeno razdoblje uporabe se skraćuje. Odluka o uporabljivosti naprave uvijek se prepušta ovlaštenoj KVALIFICIRANOJ OSOBI u okviru propisanog redovitog pregleda i dnevne provjere prije svakog korištenja od strane korisnika.

## 4 Odgovornost (nadopuna točke Upozorenje)

Ni A. Haberkorn & Co GmbH (d.o.o.), niti njegovi prodajni partneri ne preuzimaju odgovornost za nesreće u vezi s ovim proizvodom te ozljede i/ili materijalne štete koje nastanu u vezi s navedenima, posebno u slučaju zlouporabe i/ili pogrešne uporabe. Odgovornost i postojeći rizik u svim slučajevima snose korisnici.

## ESPAÑOL

Atención, si el producto se vende a otro país, es importante proporcionar los documentos necesarios en su idioma del país, incluso si se trata de un revendedor.

Los productos de los **equipos de protección individual contra caídas** se han fabricado y controlado con el máximo esmero y observando los criterios más severos de calidad. Se dan así los requisitos para el empleo seguro. El empleo CORRECTO del producto depende ahora tan solo de Usted. **¡LEA LAS INSTRUCCIONES DE SERVICIO ÍNTEGRAMENTE Y CON ATENCIÓN ANTES DE LLEVAR A CABO EL PRIMER EMPLEO!** Por favor, guarde estas instrucciones de servicio junto al producto para consultarlas en cualquier momento en caso de dudas y cumplimente correctamente la HOJA DE COMPROBACIÓN (**documento de protección laboral**). Si se necesitara alguna reparación o si se diera un caso de reclamación, es obligatorio enviar esta hoja de comprobación junto con el producto.

### 1 Indicaciones relativas a la seguridad

#### ¡Observe las prescripciones relativas a la seguridad!



Los equipos de protección personal contra caídas deben emplearse cuando en los trabajos a realizar se dé el peligro de sufrir caídas sin que se hayan podido tomar medidas de seguridad organizativas o técnicas apropiadas. Son preferibles los equipos de protección y los medios auxiliares colectivos. Deben observarse las prescripciones relativas a la seguridad tanto nacionales como locales así como las habituales del sector. El **equipo de protección individual contra caídas** solo está permitido a personas que cumplan los requisitos tanto **físicos** como **psíquicos** y gocen de los **conocimientos necesarios** para el uso seguro. Este **equipo de protección individual contra caídas** no exime al usuario de su responsabilidad ni de correr personalmente con los riesgos. ¡El equipo de protección individual contra caídas debe ponerse individualmente a disposición del usuario! ¡Los sistemas solo deben emplearse observando su uso prescrito y no deben modificarse! No está permitido el empleo de equipos destinados a las actividades de tiempo libre (por ejemplo, montañismo o alpinismo, etc. ...)

que no cuenten con la autorización para su uso en el lugar de trabajo. Cabe indicar además que, debido a la combinación de elementos del equipo, se da el peligro de interacción. El usuario debe comprobar la seguridad de uso al combinar elementos del equipo antes de llevar a cabo el primer empleo. En la combinación de elementos del equipo no adecuados para el uso simultáneo pueden darse peligros imprevistos.

#### **Aviso: (se complementa con el punto 4 Responsabilidad)**

Cualquier persona que emplee estos productos es personalmente responsable de aprender la aplicación y la técnica correctas. Todos los usuarios aceptan y se responsabilizan plena e íntegramente de todos los riesgos que pudieran conllevar posibles daños y lesiones de todo tipo resultantes del uso o durante el uso del producto. Los fabricantes y vendedores rechazan cualquier tipo de responsabilidad en caso de uso o manejo incorrectos. Estas directrices son útiles para el uso correcto del producto, sin embargo, puesto que no se pueden mencionar todas las aplicaciones incorrectas, no eximen de tener conocimientos propios, formación, experiencia y responsabilidad.

#### **¡Debe crearse un plan de salvamento para actuar con rapidez en casos de urgencia!**

Antes del empleo del equipo de protección individual contra caídas, el usuario debe informarse sobre las posibilidades de la realización segura y efectiva de las medidas de rescate. Los usuarios deben haber sido instruidos sobre los peligros, las posibilidades de evitar los peligros y los procedimientos seguros de salvamento y situaciones de emergencia. Las medidas de salvamento necesarias deben determinarse en el curso de un análisis del peligro antes del uso de un equipo de protección individual contra caídas. El plan para casos de emergencia debe tener en cuenta las medidas de salvamento en relación a todas las emergencias que puedan darse en el trabajo. Esto significa que, para el empleo respectivo de un equipo de protección individual contra caídas, debe hacerse siempre un análisis de los peligros y el plan de salvamento consecuente que describa el salvamento más rápido posible e incluya todos los dispositivos y modos de proceder necesarios. **¡Los dispositivos evaluados en relación a un posible salvamento deben encontrarse siempre montados con vistas al empleo inmediato sin demora, de lo contrario se corre el riesgo de que el accidentado sufra un síndrome de suspensión!**

Las consecuencias del síndrome de suspensión se describen en la medicina del siguiente modo:

- tras un lapso de 2 a 5 minutos la persona accidentada pierde la capacidad de actuar;
- ya tras un lapso de 10 a 20 minutos son posibles los daños corporales irreversibles y
- después cabe esperar una situación en la que se corre peligro de muerte.

¡Por este motivo **las medidas de salvamento deben llevarse a cabo inmediatamente!**

Es importante que la persona que deba ser rescatada mueva las piernas si se encuentra consciente. Si es posible, por medio del dispositivo adecuado, (por ejemplo, bucles de cinta, medios de unión, bucles de alivio contra el síndrome de suspensión, etc. ...) debe levantarse el cuerpo para aliviarlo de la tensión causada por el arnés de, por ende, aliviar la presión que el bucle de las piernas ejerce sobre la parte medial del muslo. De este modo puede demorarse la detención de la sangre en las piernas o incluso evitarse haciendo así posible que la sangre circule.

#### **¡Indicaciones sobre los dispositivos de sujeción!**

- En general el dispositivo de sujeción debe fijarse al equipo verticalmente, en la medida de lo posible, y por encima del usuario (a fin de evitar el movimiento pendular en caso de precipitación).
- El punto de unión o anclaje debería elegirse siempre de modo que la altura de la caída se reduzca a un mínimo.
- Observe que el espacio de la caída se mida de tal modo que el usuario, en caso de caerse, no choque contra ningún obstáculo y que se evite igualmente el choque contra el suelo.
- Observe especialmente que ningún canto agudo ponga en peligro el medio de anclaje o sujeción (por ejemplo, eslingas de material textil) y que el cierre de todos los sujetadores (por ejemplo, mosquetones) sea seguro.
- Debe garantizarse que la capacidad de carga de la construcción / del suelo sea adecuada a las fuerzas indicadas en relación al dispositivo de sujeción.
- Las posibilidades de anclaje temporales (vigas de madera, vigas de acero, etc. ...) deben ser capaces de resistir la fuerza de la caída (en cuanto al valor orientativo de la resistencia de los dispositivos de sujeción véase EN795 (= mínimamente 12kN/persona)).
- De ser posible, empléese un punto de anclaje estandarizado según EN795 y señalizado como tal. Los dispositivos de sujeción unidos a una parte de una construcción tienen que observar la EN 795.

## **2 Prescripciones para el mantenedor de los dispositivos**

Antes de cada empleo debe llevarse a cabo una supervisión y una comprobación del funcionamiento de este equipo de protección individual contra caídas a fin de poner a seguro que su estado garantice la disponibilidad para el servicio. Un producto que no parezca seguro **NO DEBE USARSE** en caso de dudas sino debe desclasificarse inmediatamente. Siempre debe comprobarse todo el equipo de protección individual contra caídas.

Los productos para la seguridad de **A.HABERKORN** deben comprobarse antes de cada empleo en lo relativo a los siguientes puntos:

- **Daños y coloraciones de piezas portantes y esenciales para la seguridad**
- **Deforcación de piezas de metal** (por ejemplo, hebillas, mosquetones, anillos, etc....).
- **Ensuciamiento intenso e irreversible** (por ejemplo, grasas, aceites, betún, etc. ...).
- **Comprobación del funcionamiento de los cierres** (z.B. hebillas, cierres de mosquetones, etc. ...).
- **Desgaste extremadamente intenso del material** (rozamiento, deshilachado, zonas ásperas, zonas escoriadas, etc. ...).
- **Cualquier tipo de marcado en los materiales textiles está prohibido por el fabricante**
- **¡En caso de dudas, póngase en contacto con su vendedor o con el fabricante!**  
Este producto para la seguridad debe protegerse siempre **durante el empleo** contra:
  - Daños mecánicos (rozamiento, aplastamiento, cortes, cantos agudos, sometimiento a carga excesiva, etc. ...).
  - Esfuerzo térmico (exposición directa a las llamas, chispas, cualquier tipo de fuente de calor, etc. ...).
  - Contaminación química (ácidos, soluciones alcalinas, sustancias sólidas, líquidos, gases, neblinas, vapores, etc. ...).
  - Cualquier efecto posible que pudiera causar daños.

### **2.1 Comprobaciones periódicas**

Una PERSONA EXPERTA (véase punto 2.3) debe someter el equipo de protección individual contra caídas **al menos anualmente** a una supervisión y a una comprobación del funcionamiento (la frecuencia de estas comprobaciones depende del tipo y de la intensidad del uso). Esta comprobación debe incluir la constatación de los daños y el desgaste.

En la hoja o protocolo de comprobación deben introducirse los siguientes datos a fin de documentar la comprobación periódica:

- El resultado de la comprobación misma.
- El tipo.

- El modelo.
- El número de serie y / o el número de INVENTARIO.
- La fecha de la compra/ de fabricación.
- La fecha del primer empleo.
- La siguiente comprobación.
- Anotaciones.
- Nombre y firma o señal breve del comprobador.

Para la comprobación periódica y para la evaluación destinadas a un uso seguro deben observarse las siguientes indicaciones:

## 2. Prescripciones para el mantenedor de los dispositivos

**Los productos para la seguridad de A.HABERKORN deben comprobarse antes de cada empleo en lo relativo a los siguientes puntos:**

- **10 Cuidados, almacenamiento y transporte de los equipos de protección individual contra caídas**
- **3. Duración de vida útil**

No deben retirarse del producto las etiquetas o las señalizaciones a fin de preservar siempre con seguridad la trazabilidad del producto.

## 2.2 Reparaciones / accesorios

En principio, cualquier tipo de reparaciones, modificaciones o complementos del equipo de protección individual debe ser llevado a cabo solo por el fabricante.

## 2.3 Formaciones / instrucciones

El equipo de protección individual contra caídas solamente debe ser empleado por personas debidamente formadas según las leyes de protección laboral nacionales de los países correspondientes.

Con mucho gusto le informaremos sobre los cursillos de FORMACIÓN o sobre la PERSONA EXPERTA.

## 3 Duración de vida útil

La vida útil de los herrajes es, en principio, ilimitada, aunque también los herrajes deben someterse a comprobaciones periódicas que abarquen la constatación de daños, deformaciones, desgaste y funcionamiento. En el empleo de diversos materiales en un mismo producto la duración de vida útil se calcula partiendo de los materiales más sensibles.

Las condiciones de empleo extremas pueden suponer la desclasificación de un producto tras un solo uso (tipo e intensidad del uso, gama de usos, entornos agresivos, cantos agudos, temperaturas extremas, productos químicos, etc.).

**Un equipo de protección individual contra caídas debe desecharse incondicionalmente en caso de**

- **daños de elementos portantes o esenciales para la seguridad como, por ejemplo, correas y costuras (desgarres, cortes y demás efectos);**
- **daños de piezas de material sintético y / o herrajes;**
- **estrés del material por causa de una caída o carga muy pesada;**
- **después de transcurrir la duración de vida útil;**
- **si el producto deja de parecer seguro o fiable;**
- **si el producto hubiera envejecido y dejara de cumplir los estándares técnicos (modificación de prescripciones legales, normas y prescripciones técnicas, incompatibilidad con otros equipos, etc.);**
- **si el historial anterior al uso fuera desconocido o estuviera incompleto (libro de comprobaciones);**
- **si no se dispusiera de la señalización del producto, fuera ésta ilegible o faltase (aunque solo sea parcialmente);**
- **si faltasen las instrucciones de servicio / libro de comprobaciones del producto (¡ya que, en esos casos, no podría comprobarse el historial del producto!)**
- **Véase también el punto: 2) 2 Prescripciones para el mantenedor de los dispositivos**

El equipo de protección individual debe desecharse si la supervisión del usuario, del mantenedor de los dispositivos o del experto tuviera como resultado alguna objeción. La exclusión debe realizarse de modo que se impida con seguridad en reemplazo (por ejemplo cortando y eliminando las correas, herrajes, etc.).

En caso de uso frecuente, desgaste intenso o efectos medioambientales extremos se reduce la duración de vida útil indicada. La decisión sobre la aptitud del dispositivo para el servicio compete siempre al EXTERTO en el marco de las comprobaciones periódicas o al usuario en el marco de las comprobaciones diarias antes de cada empleo según está prescrito.

## 4 Responsabilidad (completado con el punto de Aviso)

Ni la A.HABERKORN & Co GmbH ni sus socios distribuidores se responsabilizan de accidentes relacionados con el presente producto ni de los daños personales o materiales de ello resultantes y los accidentes, especialmente en caso de uso o manejo incorrectos. El usuario es responsable y corre con los riesgos en todos los casos.

## PORTUGUÊS

Atenção, é importante que quando o produto é vendido em outro país, os documentos necessários estejam disponíveis na língua do país, mesmo que se trate de um revendedor.

Os produtos **EPI** foram fabricados e controlados com o máximo cuidado e sob os mais rigorosos critérios de qualidade. As condições para um uso seguro são portanto dadas. Cabe agora a si usar, **CORRETAMENTE**, o produto. **LEIA, ATENCIOSAMENTE, AS INSTRUÇÕES DE USO ANTES DA PRIMEIRA UTILIZAÇÃO!** Por favor, mantenha este manual de instruções juntamente com o produto, para que ele possa sempre ser consultado e preencha atenciosamente a FICHA DE CONTROLO (**Documento de segurança no trabalho**). Em caso de reparos ou reclamações necessárias, deve-se enviar esta ficha de controlo juntamente com o produto.

### 1 Indicações de segurança

#### Observe as indicações de segurança!



Devem ser usados equipamentos de proteção pessoal contra quedas durante trabalhos com risco de queda, se não puderem ser tomadas quaisquer precauções de segurança organizacional ou técnicas apropriadas. Devem ser preferidos dispositivos de proteção e ajudas técnicas coletivos. Devem ser observadas as diretivas de segurança nacionais e locais, assim como as diretivas de prevenção de acidentes específicas do setor. Um **EPI** só deve ser usado por pessoas com os devidos **requisitos físicos e psíquicos** e que tenham os **conhecimentos necessários** para uma utilização segura. Este **EPI** não libera o utilizador do risco e de responsabilidade pessoal. Deve ser disponibilizado um EPI,

individualmente, para cada utilizador! Os sistemas só devem ser utilizados como pretendido – eles não devem ser alterados! Equipamentos para atividades recreativas (tais como esportes de montanha, escalada esportiva, etc.) que não sejam aprovados para o uso no local de trabalho não devem ser usados. Deve-se notar que a combinação de equipamentos cria um risco de interferência mútua. A segurança de uso deve ser verificada pelo utilizador antes de combinar os equipamentos pela primeira vez. Uma combinação de equipamentos incompatíveis pode causar riscos imprevistos.

#### **Aviso: (é complementado pelo Item. 4 Responsabilidade)**

Cada pessoa que usa esses produtos é pessoalmente responsável por aprender a aplicação e a técnica corretas. Cada utilizador assume e aceita integralmente toda a responsabilidade e todos os riscos por todos e quaisquer tipos de danos e lesões, que resultem durante e pelo uso do produto. O fabricante e o comércio especializado se isentam de qualquer responsabilidade em caso de abuso, aplicação e/ou manuseio indevidos. Essas diretivas são úteis para o uso correto deste produto. No entanto, como não podem ser listadas todas as aplicações incorretas, elas nunca substituem seu próprio conhecimento, o treinamento, a experiência e a responsabilidade pessoal.

#### **Deve ser criado um conceito de resgate para a intervenção rápida em casos de emergência!**

Antes de usar um EPI, o utilizador deve se informar sobre possibilidades de realização de medidas de resgate seguras e eficazes. Os utilizadores devem ser instruídos sobre os perigos, as possibilidades de se evitar perigos e a realização segura de procedimentos de resgate e emergência. As medidas de resgate necessárias devem ser definidas como parte de uma análise de perigos da utilização de um EPI. Um plano de emergência deve considerar as medidas de resgate para todos os casos de emergência que possam ocorrer durante o trabalho! Isto significa, que para a respectiva finalidade de um EPI, deve sempre ser criada uma análise de risco e um plano de resgate com base nela, que descreva o resgate mais rápido possível e todos os equipamentos e procedimentos necessários para o resgate. **Os equipamentos avaliados para um possível resgate devem estar sempre configurados e prontos para o uso imediato, sem qualquer atraso. Caso contrário, existe risco de um trauma de suspensão!** As consequências do trauma de suspensão são descritas medicamente da seguinte forma:

- após cerca de 2 - 5 min., surge a incapacidade de ação da pessoa acidentada
- já depois de 10 – 20 min., existe a possibilidade de lesões físicas irreversíveis e
- depois disso, são esperadas condições de risco para a vida.

Portanto, as **medidas de resgate devem ser executadas imediatamente!**

Para uma pessoa a ser resgatada, que esteja consciente, é importante mover as pernas. Se for possível, deve-se usar dispositivos apropriados (por ex.: eslingas de correia, dispositivos conectores, eslingas de alívio de trauma suspensão, etc ...) para aliviar o corpo da tensão no arnês de segurança, e portanto, para aliviar a pressão das correias de perna sobre o interior da coxa. Isso pode retardar ou até impedir o bloqueio do sangue nas pernas e facilitar o retorno do sangue.

#### **Nota sobre dispositivos de fixação!**

- Geralmente, um dispositivo de fixação deveria, estar montado numa posição a mais "vertical" possível acima do utilizador (a fim de evitar a oscilação no caso de queda).
- O ponto de fixação deve sempre ser selecionado de forma que a altura de queda seja limitada a um mínimo.
- Certifique-se de que a zona de queda seja calculada, de modo que o utilizador, em caso de uma queda, não caia sobre nenhum obstáculo e que seja impedido de bater no chão.
- Tenha especial cuidado para que nenhuma borda afiada coloque em perigo o dispositivo de fixação (por exemplo, eslingas de correias têxteis) e para que todos os elementos conectores (por ex., mosquetão) esteja devidamente fechados.
- A capacidade de carga da construção/superfície deve ser assegurada para as forças de fixação especificadas.
- As opções de fixação temporárias (vigas de madeira, vigas de aço, etc.) devem ser capazes de absorver a energia de impacto resultante. (Valor de referência de rigidez para dispositivos de fixação, consulte EN795 (= pelo menos 12kN/pessoa)
- Se possível, use um ponto de fixação padronizado, conforme EN795 e marcado como tal. Dispositivos de fixação conectados de forma fixa a uma estrutura construtiva devem atender à EN 795.

## **2 Especificações para o suporte do dispositivo**

Antes de cada uso, devem ser realizadas uma inspeção visual e uma verificação funcional deste EPI, para garantir que ele esteja pronto para a utilização. Em caso de dúvida, um produto que não parece mais seguro **NÃO DEVE SER USADO** e deve ser eliminado imediatamente. Deve sempre ser verificado todo o EPI.

Os produtos de segurança da A.HABERKORN devem ser verificados quanto aos seguintes pontos antes de cada uso:

- **Danos e descoloração de suporte de deformação em peças de metal portantes e essenciais para a segurança** (por ex. fivelas, mosquetões, anéis, etc....)
- **Forte sujidade irreversível** (por ex. graxas, óleos, betume, etc. ...)
- **Teste funcional de fechos** = (por ex. fivelas de encaixe, fechos de mosquetão, etc. ...)
- **Extremo desgaste do material** (abrasão, formação de pelos, pontos ásperos, pontos de fricção, etc. ...)
- **Qualquer tipo de marcação em materiais têxteis é proibido pelo fabricante**
- **Em caso de dúvidas, entre em contacto com seu parceiro de vendas ou com o fabricante!**

Este produto de segurança está **em uso** antes de:

- danos mecânicos (abrasão, esmagamento, cortes, bordas afiadas, sobrecarga, etc.)
- cargas térmicas (chama direta, voo de faíscas, qualquer tipo de fontes de calor, etc.)
- contaminações químicas (ácidos, álcalis, sólidos, líquidos, gases, névoas, vapores, etc ...)
- E todos os tipos de influências que podem levar a danos

**devem ser evitados.**

### **2.1 Verificações periódicas**

O EPI deve ser inspecionado, **pelo menos uma vez por ano** (a frequência destas verificações depende do tipo e da intensidade de uso) por uma pessoa qualificada (v. Item 2.3), sendo que deve ser realizada uma inspeção visual e funcional. Esta inspeção deve incluir a detecção de danos e desgaste.

Os seguintes dados devem ser inseridos na ficha de teste, para a documentação dos testes recorrentes:

- O resultado deste teste
- do tipo
- Modelo
- Número de série e/ou número de INVENTÁRIO
- Data de compra/data de produção
- Data da primeira utilização
- Próxima verificação

- Observações
- Nome e assinatura ou abreviatura do examinador

Os seguintes pontos devem ser consultados para o exame periódico e para avaliação para uma utilização segura:

- **2. Especificações para o suporte do dispositivo**

Os produtos de segurança da A.HABERKORN devem ser verificados quanto aos seguintes pontos antes de cada

USO:

- **2.2 Cuidados, armazenamento e transporte dos EPI contra quedas**
- **3. Período de uso**

Não devem ser removidas quaisquer etiquetas ou marcações, para sempre garantir a rastreabilidade do produto.

## 2.2 Reparos/acessórios

Quaisquer reparos, alterações ou adições ao EPI só devem ser realizados pelo fabricante.

## 2.3 Treinamentos/instruções

O equipamento de proteção individual contra quedas só deve ser usado por pessoas instruídas de acordo com as leis nacionais relevantes de segurança e de saúde ocupacional.

Temos prazer em informá-lo sobre cursos de treinamento para a INSTRUÇÃO, ou seja, para a PESSOA ESPECIALIZADA.

## 3 Período de uso

A vida útil de guarnições de metal é basicamente ilimitada, no entanto, as guarnições de metal também devem ser submetidas a inspeções periódicas, que se estendem a dano, deformação, desgaste e função. Ao usar diferentes materiais num produto, o período de uso depende dos materiais mais sensíveis.

Condições extremas de uso podem exigir a eliminação de um produto após uma única utilização (tipo e intensidade de uso, campo de aplicação, ambientes agressivos, bordas afiadas, temperaturas extremas, produtos químicos, etc.).

**Um EPI deve ser eliminado em todo caso:**

- **em caso de danos nos componentes portantes e essenciais para a segurança, tais como correias e costuras (rachaduras, cortes ou outras coisas)**
- **em caso de danos nas guarnições de plástico e/ou de metal**
- **em caso de esforços devido a uma queda ou carga pesada**
- **após o final do período de uso**
- **se um produto não parecer mais seguro ou confiável**
- **se o produto estiver desatualizado e não atender mais aos padrões técnicos (mudanças na legislação, em normas e regulamentos técnicos, incompatibilidade com outros equipamentos, etc.)**
- **se o histórico/histórico de uso for desconhecido ou incompleto (registo de controlo)**
- **se a marcação do produto não estiver disponível, ilegível ou ausente (mesmo que parcialmente)**
- **se o manual de instruções/registo de controlo do produto estiver faltando** (visto que o histórico do produto não pode ser reconstruído!)
- **Consulte também o item: 2) Especificações para o suporte do dispositivo**

Se a inspeção visual realizada pelo utilizador pelo proprietário do dispositivo ou pela pessoa qualificada resultou em reclamações ou se o EPI expirou, ele deve ser eliminado. A eliminação deve ser realizada de modo que uma reutilização em operações possa ser descartada com certeza (por ex., cortando e descartando as correias, as guarnições, etc.).

Em caso de uso frequente, desgaste pesado ou de extremas condições ambientais, o período de uso especificado é encurtado. A decisão sobre a capacidade operacional do dispositivo é sempre da responsabilidade da PESSOA QUALIFICADA responsável dentro da verificação periódica prescrita e da verificação diária antes de cada utilização pelo usuário.

## 4 Responsabilidade (é complementado pelo Item. 4 Responsabilidade)

Nem a A.HABERKORN & Co GmbH nem os seus parceiros de vendas assumem responsabilidade por acidentes relacionados com o presente produto e por danos pessoais e/ou materiais daí resultantes, em particular em caso de utilização abusiva e/ou de utilização indevida. A responsabilidade e o respectivo risco são, em todos os casos, do utilizador.

- 5 **Verbindungselemente Klassen nach EN362**
- 5 **Connectors classes according to EN362**
- 5 **Connecteurs classes selon EN362**
- 5 **Klassen verbindungs-elementen volgens EN362**
- 5 **Fästelement klasser enligt EN362**
- 5 **Třídy spojek dle EN 362**
- 5 **Spojni elementi Klase prema EN 362**
- 5 **Sujetadores (elementos de unión) de la clase EN362**
- 5 **Classes dos elementos conectores de acordo com a norma EN362**

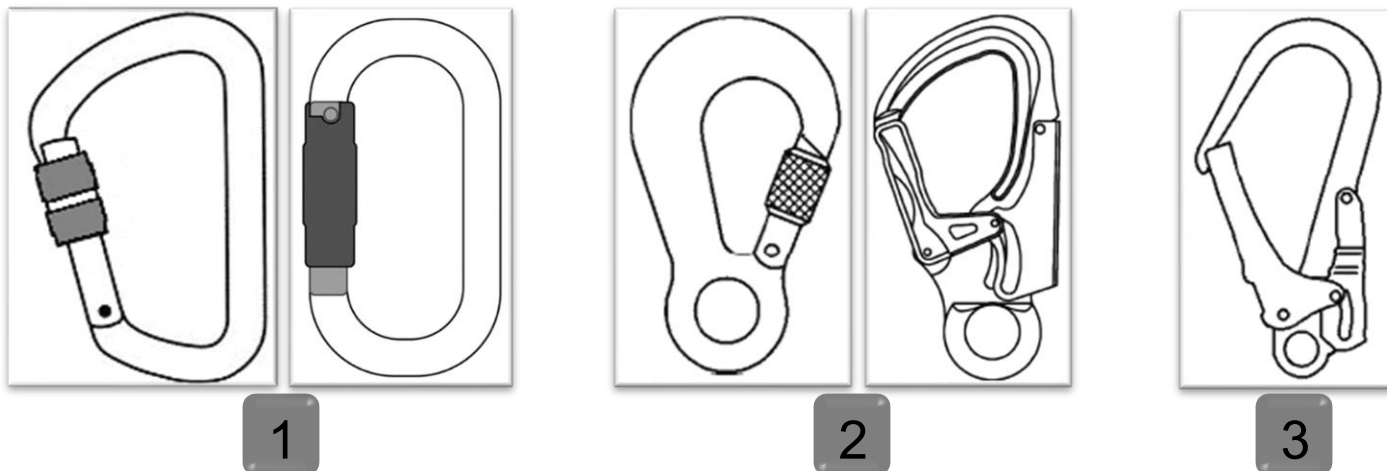

**(DE)**  
 1 = Basisverbindungselement **Klasse B**  
 2 = Endverbindungselement **Klasse T**  
 3 = Anschlagverbindungselement **Klasse A**

**(EN)**  
 1 = basic connector **class B**  
 2 = end connector **class T**  
 3 = anchorage connector **class A**

**(FR)**  
 1 = connecteur de base **classe B**  
 2 = connecteur terminal **classe T**  
 3 = connecteur d'ancrage **classe A**

**(NL)**  
 1 = Basisverbindingselement **Klasse B**  
 2 = Eindverbindingselement **Klasse T**  
 3 = Aanslagverbindingselement **Klasse A**

**(SE)**  
 1 = Basfästelement **klass B**  
 2 = Ändfästelement **klass T**  
 3 = Anslagsfästelement **klass A**

**(CZ)**  
 1 = Základní spojka **Třída B**  
 2 = Koncová spojka **Třída T**  
 3 = Kotevní spojka **Třída A**

**(HRV)**  
 1 = Osnovni spojni element **Klasa B**  
 2 = Krajnji spojni element **Klasa T**  
 3 = Granični spojni element **Klasa A**

**(ES)**  
 1 = Elemento de unión básico de la **clase B**  
 2 = Elemento de unión final de la **clase T**  
 3 = Elemento de unión para sujetar de la **clase A**

**(PT)**  
 1 = Elemento de conexão básico **Classe B**  
 2 = Elemento de conexão final **Classe T**  
 3 = Elemento de conexão de fixação **Classe A**

- 6 **Karabiner-Kennzeichnung**
- 6 **Karabiner marking**
- 6 **Marquage des mousquetons**
- 6 **Merktekens karabiners**
- 6 **Karbin-märkning**
- 6 **Karabina-označení**
- 6 **Oznaka karabinera**
- 6 **Señalización de los mosquetones**
- 6 **Marcação de mosquetões**

**(DE)**  
 1 = Hersteller  
 2 = Type  
 3 = Mindestfestigkeitsangabe in Kilonewton Hauptache Verschluss geschlossen und verriegelt  
 4 = Mindestfestigkeitsangabe in Kilonewton in der Nebenachse Verschluss geschlossen  
 5 = Mindestfestigkeitsangabe in Kilonewton in Längsrichtung Verschluss geschlossen nicht verriegelt  
 6 = Seriennummer

- 7 = Normangabe mit Klasse des Karabiners
- 8 = CE-Kennzeichnung mit Überwachungsstellennummer
- 9 = Anweisung für den Benutzer die Herstellerangaben zu lesen

#### **(EN)**

- 1 = manufacturer
- 2 = type
- 3 = indication of minimum strength in kilonewton principal axis lock closed and locked
- 4 = indication of minimum strength in kilonewton in the minor axis lock closed
- 5 = indication of minimum strength in kilonewton in longitudinal direction lock closed, not locked
- 6 = serial number
- 7 = standard specification with karabiner class
- 8 = CE marking with conformity assessment body number
- 9 = Instructions for the user to read the manufacturer's instructions

#### **(FR)**

- 1 = fabricant
- 2 = type
- 3 = Indication de la résistance minimale en kilonewtons axe principal verrouillage fermé et verrouillé
- 4 = Indication de la résistance minimale en kilonewtons dans l'axe auxiliaire verrouillage fermé
- 5 = Indication de la résistance minimale en kilonewtons dans le sens longitudinal verrouillage fermé, non verrouillé
- 6 = matricule
- 7 = indication sur la norme avec classe du mousqueton
- 8 = Marquage CE avec numéro de l'organisme notifié
- 9 = Instructions pour l'utilisateur de lire les informations du constructeur

#### **(NL)**

- 1 = Fabrikant
- 2 = Type
- 3 = Minimale sterkte in kilonewton hoofdas sluiting gesloten en vergrendeld
- 4 = Minimale sterkte in kilonewton op de zijas sluiting gesloten
- 5 = Minimale sterkte in kilonewton in de lengterichting sluiting gesloten niet vergrendeld
- 6 = Serienummer
- 7 = Normering met klasse van de karabiner
- 8 = CE-markering met nummer van de aangemelde instantie
- 9 = Aanwijzingen van de fabrikant te lezen door de gebruiker

#### **(SE)**

- 1 = Tillverkare
- 2 = Typ
- 3 = Minimifasthetsuppgift i kilonewton huvudaxel Förslutning stängd och låst
- 4 = Minimifasthetsuppgift i kilonewton i sidaxeln Förslutning stängd
- 5 = Minimifasthetsuppgift i kilonewton i längsriktning Förslutning inte låst
- 6 = Serienummer
- 7 = Normuppgift med karbinens klass
- 8 = CE-märkning med anmält organets nummer
- 9 = Anvisning för användaren att läsa tillverkaruppgifterna

#### **(CZ)**

- 1 = Výrobce
- 2 = Typ
- 3 = Minimální udávaná pevnost v kilonewtonech v hlavní ose, zámek uzavřený a zajištěný
- 4 = Minimální udávaná pevnost v kilonewtonech ve vedlejší ose, zámek uzavřený
- 5 = Minimální udávaná pevnost v kilonewtonech v podélném směru, zámek uzavřený, nezajištěný
- 6 = Serijska številka
- 7 = Uvedení normy včetně třídy karabiny
- 8 = Označení CE s číslem notifikovaného orgánu
- 9 = Pokyn pro uživatele, aby si přečetl informace výrobce

#### **(HRV)**

- 1 = Proizvođač
- 2 = Tip
- 3 = Podatak o minimalnoj čvrstoći u kilonjutnima Glavna osovina Zatvarač zatvoren i blokiran
- 4 = Podatak o minimalnoj čvrstoći u kilonjutnima u sporednoj osovini Zatvarač zatvoren
- 5 = Podatak o minimalnoj čvrstoći u kilonjutnima u uzdužnom smjeru Zatvarač zatvoren nije blokiran
- 6 = Sorozatszám
- 7 = Podatak o normi s klasom karabinera
- 8 = CE oznaka s brojem tijela nadzora
- 9 = Uputa za korisnika da pročita podatke proizvođača

#### **(ES)**

- 1 = Fabricante
- 2 = Tipo
- 3 = Indicación de la resistencia mínima en kilonewtons del eje principal con el cierre puesto y bloqueado
- 4 = Indicación de la resistencia mínima en kilonewtons del eje secundario con el cierre puesto
- 5 = Indicación de la resistencia mínima en kilonewtons en dirección longitudinal con el cierre puesto y sin bloquear
- 6 = Número de serie
- 7 = Indicación de la norma con la clase del mosquetón
- 8 = Marcado CE con número de organismo de control
- 9 = Indicación de que el usuario lea las indicaciones del fabricante

#### **(PT)**





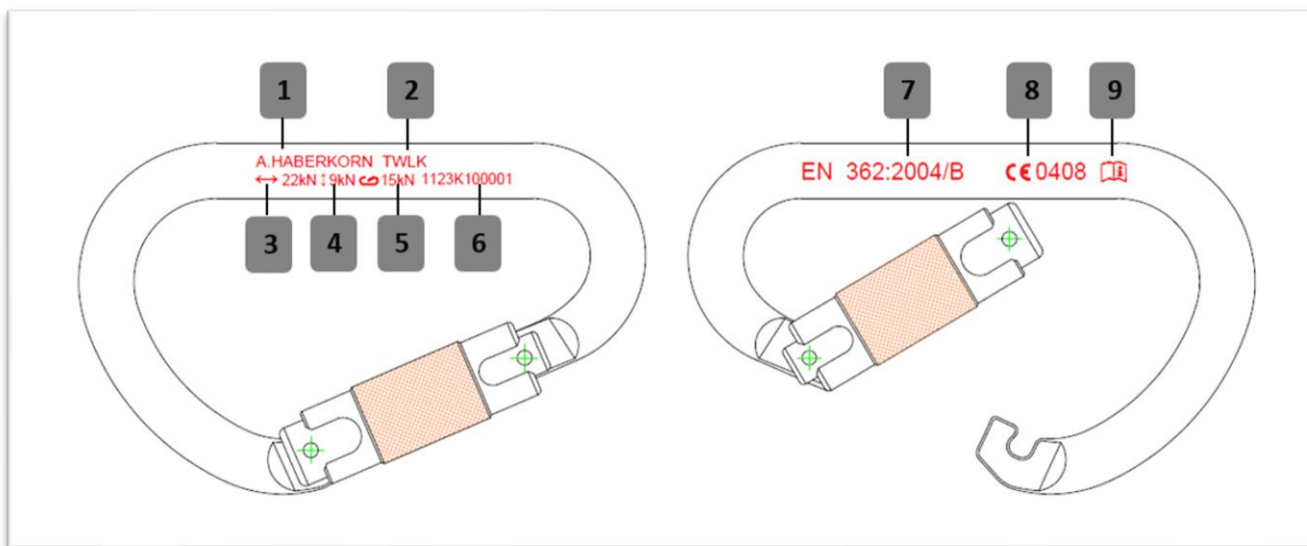

- 1 = Fabricante
- 2 = Tipo
- 3 = Força mínima em kilonewtons no eixo principal com fecho fechado e travado

- 4 = Resistência mínima em kilonewtons no eixo secundário com o fecho fechado.
- 5 = Resistência mínima em kilonewtons na direção longitudinal com o fecho fechado e travado.
- 6 = Número de série
- 7 = Especificação da norma com classe do mosquetão
- 8 = Marca CE com número da entidade notificadoradora
- 9 = Solicitação de que o utilizador leia as instruções do fabricante



- 7 Technische Daten A.Haberkorn Karabiner
- 7 Technical data A.Haberkorn karabiners
- 7 Caractéristiques techniques générales mousquetons d'A.Haberkorn
- 7 Technische gegevens A.Haberkorn karabiners
- 7 Tehniska data A.Haberkorn karbin
- 7 Technické údaje ke karabině firmy A.Haberkorn
- 7 Tehnički podaci A.Haberkorn karabinera
- 7 Datos técnicos de los mosquetones de A.Haberkorn
- 7 Dados técnicos de mosquetões da A.Haberkorn

Artikelnummer	Bezeichnung	Foto	Material	Klasse	3	4	5
3859107	Sicherungshaken RH60		Alu, Niro	A	22kN	-	15kN
3859130	Sicherungshaken RH50		Stahl	A	22kN	-	15kN
3860403	Sicherungshaken RH60		Stahl	A	24kN	-	15kN
3851025	Rohrhakenkarabiner FS92		Stahl	A	22kN	-	15kN

3860020	Twistlock-HMS-Karabiner		Alu	B	22kN	9kN	15kN
3860017	Schraubkarabiner (BSK)		Alu	B	22kN	7kN	15kN
3860027	Triplelock-Oval-Karabiner		Alu	B	22kN	7kN	15kN
3860002	LM-Karabiner		Alu	T	22kN	-	15kN
3860404	Triplelock-Wirbel-Karabiner		Alu	T	25kN	-	15kN
3860021	AHK-Karabiner		Alu	T EN362 K EN122 75	25kN 25kN	- 7kN	15kN

- 8 Anwendung
- 8 Use
- 8 Utilisation
- 8 Toepassing
- 8 Användning
- 8 Použití
- 8 Primjena
- 8 Empleo
- 8 Aplicação

**Schraubverschluss** – 1 Drehen dann 2 Öffnen

**Screw lock** – 1 turn then 2 open

**Fermeture à vis** – 1 pivoter puis 2 ouvrir

**Schroefsluiting** – 1 draaien dan 2 openen

**Skruvförslutning** – 1 Vrid sedan 2 Öppna

**Šroubovací zámek** – 1. otočit, poté 2. otevřít

**Vijčani zatvarač** – 1 okrenite, zatim 2 otvorite

**Cierre de rosca** – 1 girar, 2 abrir

**Fecho roscado** – 1 Girar e, em seguida, 2 Abrir

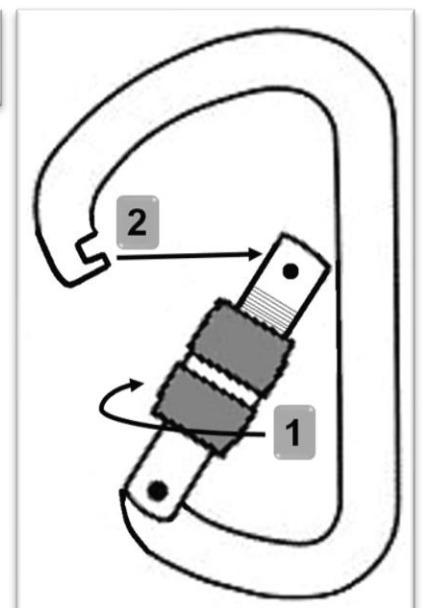

**Twist-Lock-Verschluss** – 1 Drehen dann 2 Öffnen

**Twist lock** – 1 turn then 2 open

**Fermeture Twist-Lock** – 1 pivoter puis 2 ouvrir

**Twistlock-sluiting** – 1 draaien dan 2 openen

**Vrid-lås-förslutning** – 1 Vrid sedan 2 Öppna

**Zámek Twist-Lock** – 1. otočit poté 2. otevřít

**Zatvarač Twist-Lock** – 1 okrenite, zatím 2 otvorite

**Cierre twist lock** – 1 girar, 2 abrir

**Fecho Twist-Lock** – 1 Girar e, em seguida, 2 Abrir

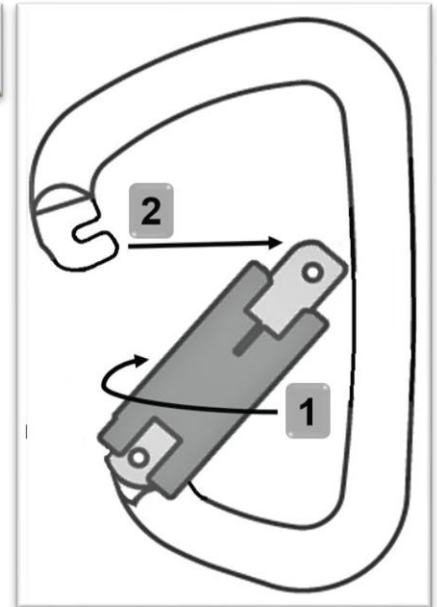

**Triple-Lock-Verschluss** – 1 Heben, 2 Drehen dann 3 Öffnen

**Triple lock** – 1 lift, 2 turn then 3 open

**Fermeture Triple-Lock** – 1 soulever, 2 pivoter puis 3 ouvrir

**Trippel-lås-förslutning** – 1 Lyft, 2 Vrid sedan 3 Öppna

**Triplelock-sluiting** – 1 omhoog, 2 draaien dan 3 openen

**Zámek Triple-Lock** – 1. vysunout nahoru 2. otočit poté 3. otevřít

**Zatvarač Triple-Lock** – 1 podignite, 2 okrenite, zatím 3 otvorite

**Cierre triple lock** – 1 subir, 2 girar, 3 abrir

**Fecho Triple-Lock** – 1 Elevar, 2 Girar e, em seguida, 3 Abrir

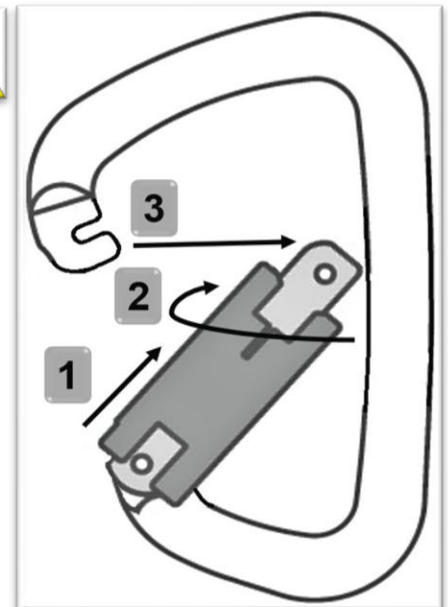

Verschluss immer korrekt Verschließen und kontrollieren.

Always close the lock correctly and check it.

Toujours fermer correctement le verrouillage et de le contrôler.

Sluitingen altijd correct sluiten en controleren.

Lås och kontrollera alltid förslutning.

Zámek vždy správně uzavřít a zkontrolovat.

Uvijek pravilno zatvarajte i kontrolirajte zatvarač.

Cerrar y controlar los cierres siempre correctamente.

O fecho deve sempre ser fechado corretamente e, em seguida, controlado.

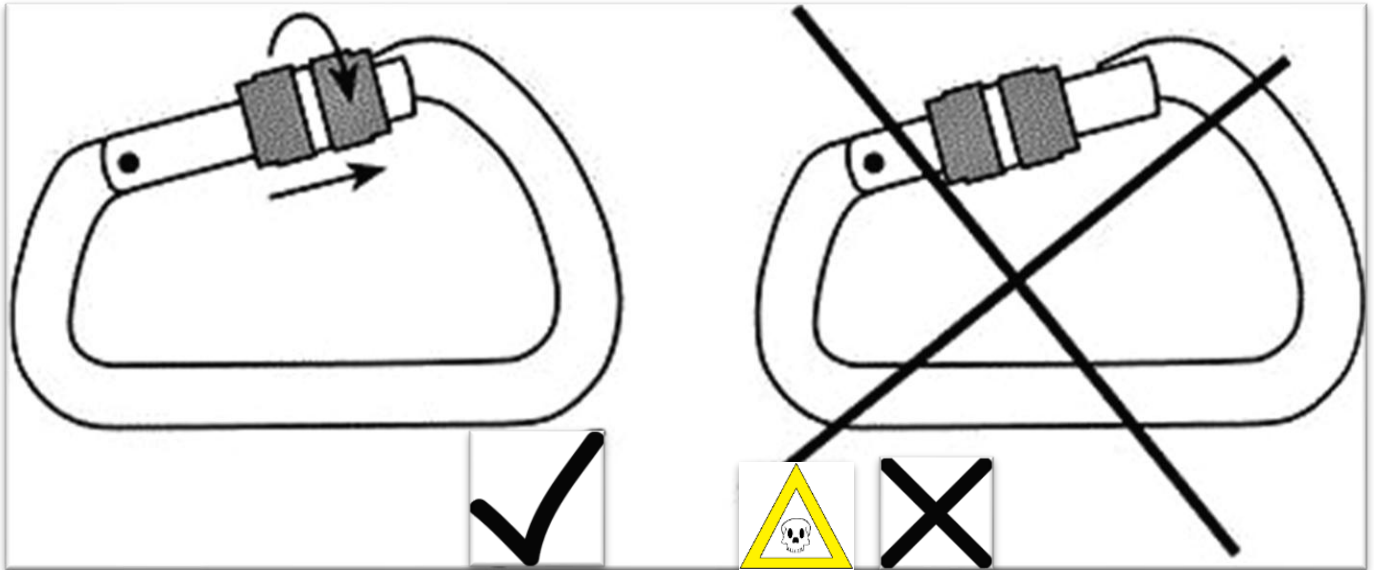

Nur in der Hauptachse belasten

Only load in the principal axis

Seulement solliciter dans l'axe principal

Alleen in de hoofdas belasten

Belasta endast i huvudaxel

Zatěžovat jen v hlavní ose

Opterećujte samo u glavnoj osovini

Someter a carga solo por el eje principal

Só carregar no eixo principal

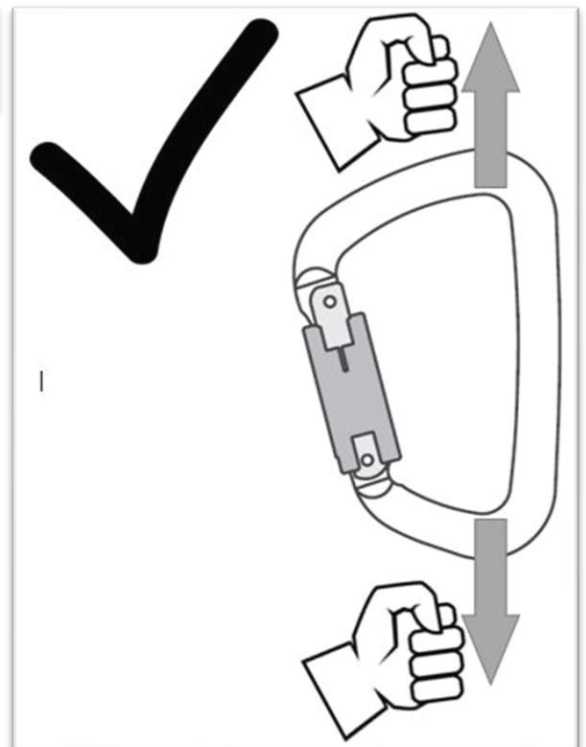

**Kein Multiaxialebelastung einleiten**

**Do not induce any multi-axial load**

**Ne pas induire de charge multiaxiale**

**Geen multi-axiale belasting uitvoeren**

**Inled ingen multiaxial belastning**

**Nezatěžovat na více osách současně.**

**Ne uvodite opterećenje u više osovina**

**No crear ningún sometimiento a carga en varios ejes.**

**Não deve ser induzida uma carga multiaxial**

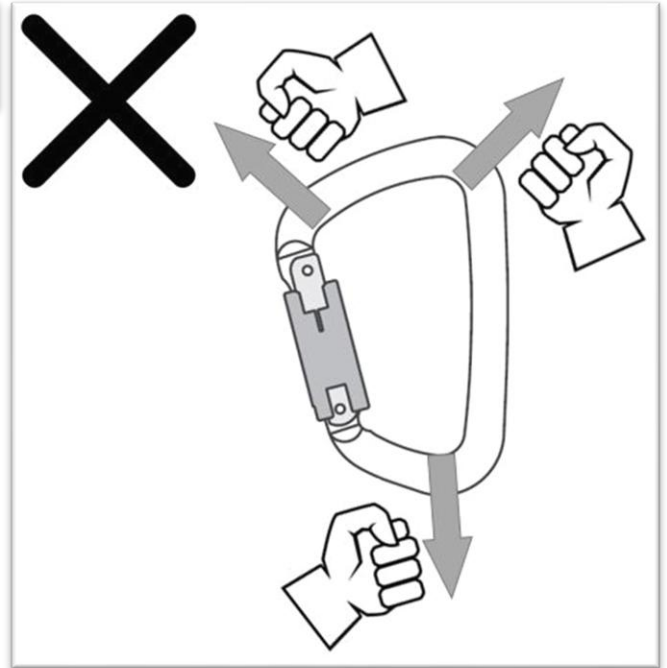

**Karabiner nie in der Nebenachse belasten.**

**Never load karabiners in the minor axis.**

**Ne jamais solliciter le mousqueton dans l'axe auxiliaire.**

**Karabiners nooit in de zijas belasten.**

**Belasta aldrig karbinen i sidaxeln.**

**Karabinu nikdy nezatěžovat ve vedlejší ose.**

**Nikad ne opterećujte karabiner u sporednoj osovini.**

**No someter a carga los mosquetones nunca por el eje secundario.**

**Os mosquetões nunca deve ser carregados no eixo secundário.**

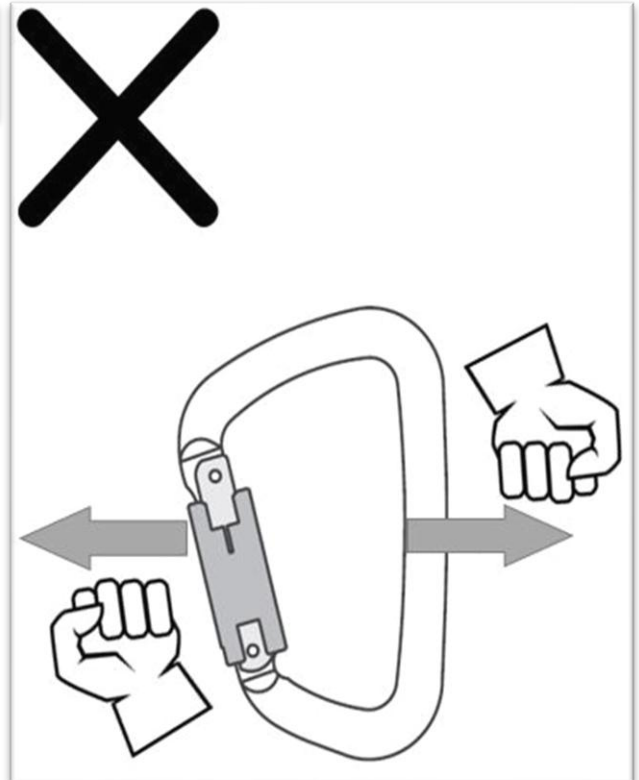

Karabiner nicht über einen Durchmesser der Größer ist als die Schnapperöffnungsweite belasten.

Do not load karabiners with a diameter greater than the snap opening.

Ne pas solliciter le mousqueton avec un diamètre supérieur à l'ouverture du doigt du mousqueton

Karabiners niet belasten over een doorsnede die groter is dan de opening van de sluiting.

Belasta inte karbinen över en diameter som är större än säkerhetsspärröppingen.

Karabinu nikdy nezatěžovat přes průměr přesahující světlost západky.

Ne opterečujte karabiner preko promjera koji je veći od širine otvora okidača nateznog pera.

No someter a carga los mosquetones nunca por el eje secundario.

No someter a carga los mosquetones más allá de un diámetro superior al ancho de la apertura del pestillo.

Os mosquetões não possuem um diâmetro maior que a carga de abertura do fecho de encaixe.

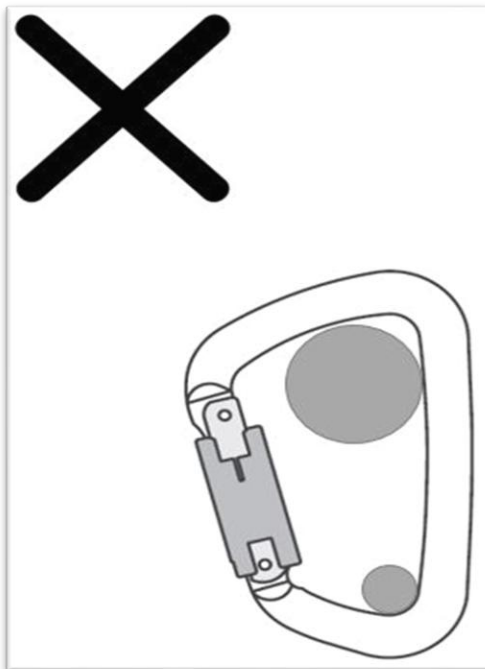

Karabiner nie einer Kantenbelastung aussetzen.

Avoid any edge load on the karabiners.

Ne jamais exposer le mousqueton à une charge de bord.

Karabiners nooit blootstellen aan zijbelasting.

Utsätt aldrig karbinen för en kantbelastning.

Karabinu nikdy nezatěžovat přes hranu.

Nikad ne izlažite karabiner opterećenju rubova.

No someter los mosquetones nunca a tensión por efecto de los cantos.

Os mosquetões nunca devem ser submetidos a uma carga de borda

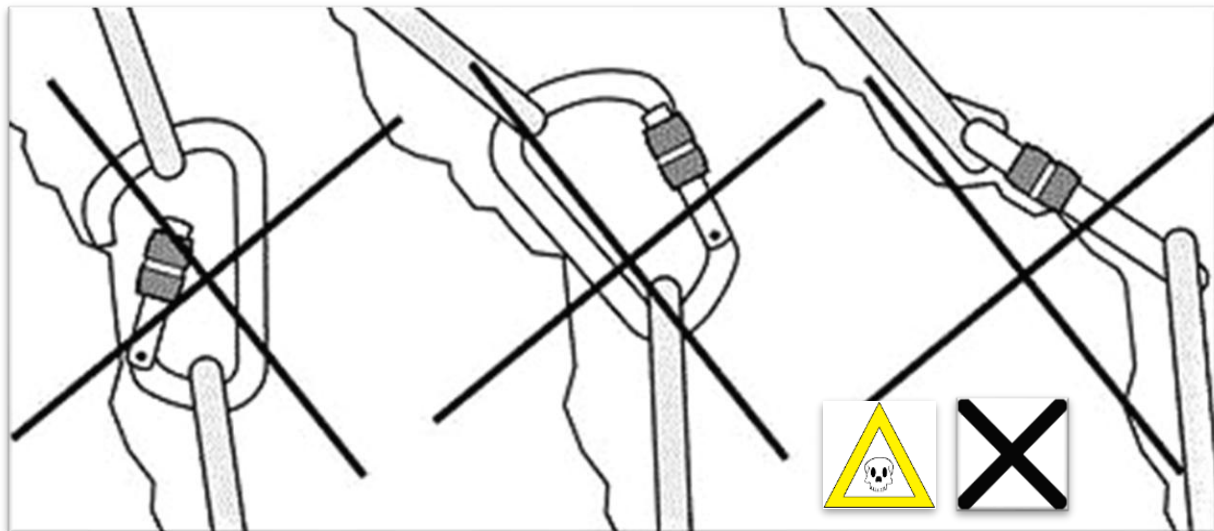
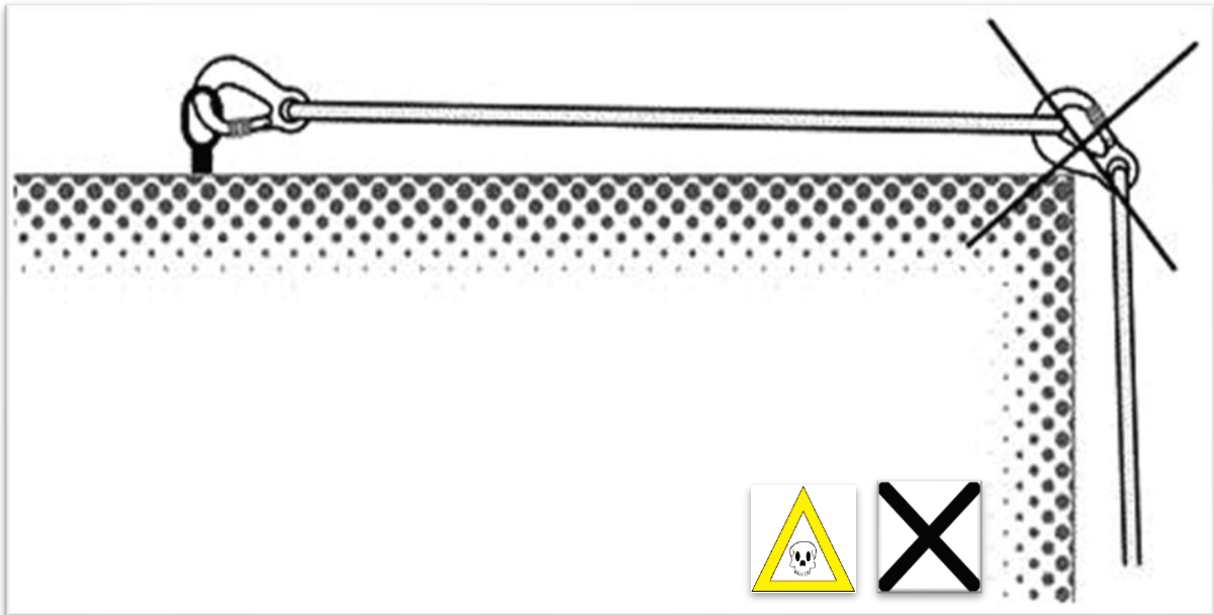

Karabiner immer korrekt und ordentlich einhaken.  
Always hook in karabiners correctly and properly  
Toujours bien accrocher le mousqueton correctement  
Karabiners altijd correct en veilig inhaken.  
Haka alltid in karbinen korrekt och ordentligt.  
Karabinu vždy správně a řádně připnout.  
Uvijek pravilno i uredno zakvačite karabiner.  
Enganchar los mosquetones siempre correcta y adecuadamente.  
Os mosquetões devem sempre ser enganchados de forma correta e ordenada

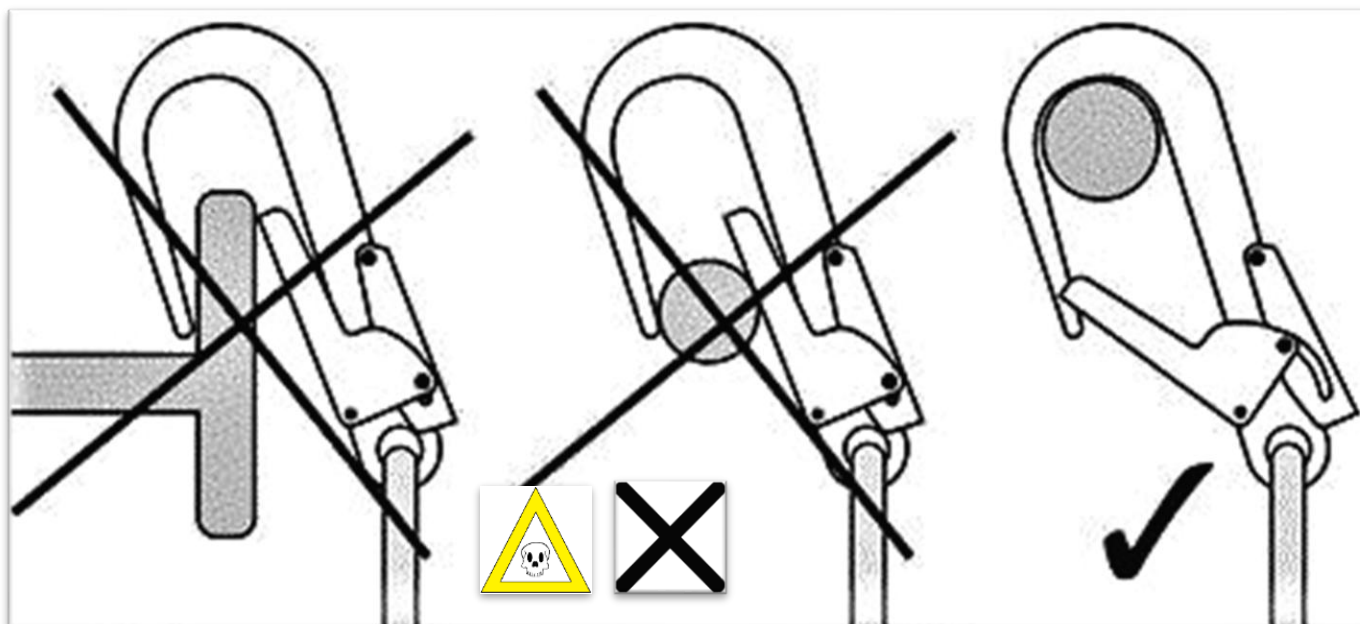

Seile nie über eine Karabinerverriegelung bzw. Karabinerverschluss führen.

Never lead ropes over a karabiner locking or karabiner lock

Ne jamais passer la corde sur un verrouillage ou fermoir du mousqueton

Lijnen nooit over de vergrendeling en/of de sluiting van de karabiner leiden.

För aldrig repen över ett karbinlås resp. karbinförslutning.

Lano nesmí nikdy procházet přes uzavřenou pojistku západky nebo zámek karabiny.

Nikad ne vodite uže preko blokade karabinera odnosno zatvarača karabinera.

No pasar los cables nunca a través del bloqueo o del cierre del mosquetón.

As cordas nunca devem ser conduzidas sobre uma trava de mosquetão ou um fecho de mosquetã

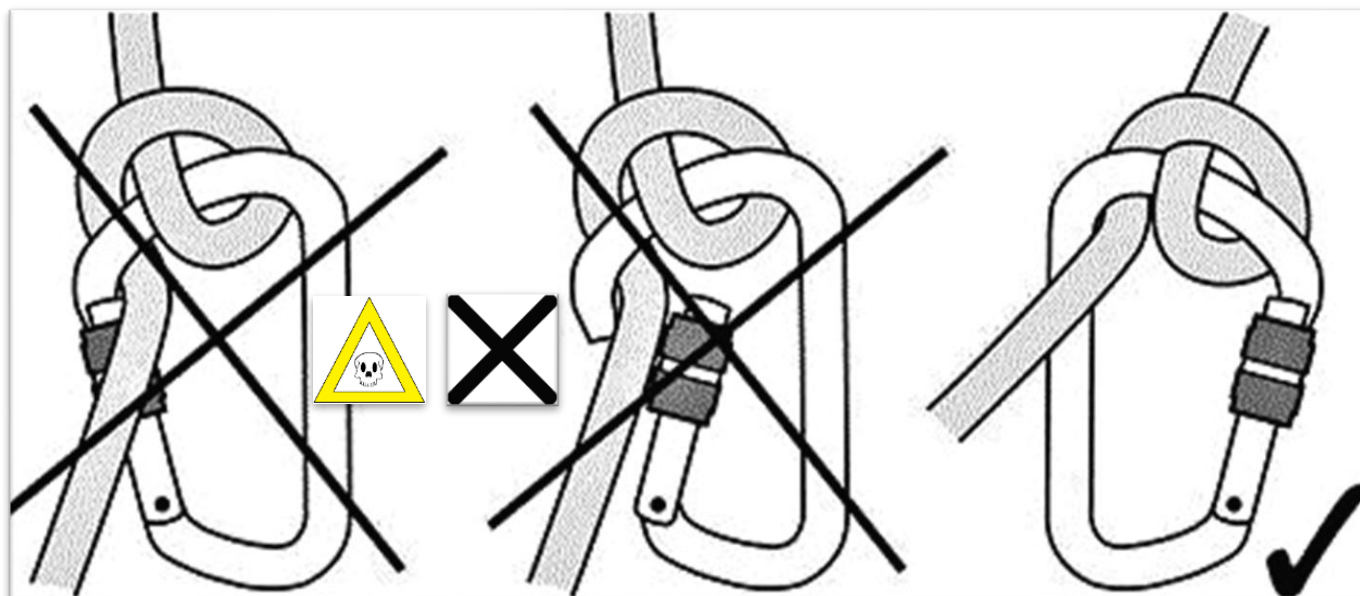

- 9** **Wartung, Pflege, Lagerung und Transport**
- 9** **Maintenance, care, storage and transport**
- 9** **Maintenance, entretien, stockage et transport**
- 9** **Onderhoud, opslag en transport**
- 9** **Underhåll, skötsel, lagring och transport**
- 9** **Údržba, péče, skladování a doprava**
- 9** **Održavanje, njega, skladištenje i prijevoz**
- 9** **Mantenimiento, cuidados, almacenamiento y transporte**
- 9** **Manutenção, cuidado, armazenamento e transporte**



**(DE)**

Dieses Produkt darf mit einer weichen Bürste trocken oder feucht gereinigt werden. Bewegliche Teile dürfen mit einem partikelfreien Silikonöl tröpfchenweise geölt werden, durch ein ölen darf sich kein Schmutz oder Staub ansetzen. Dieses Produkt ist trocken, vor mechanischen Beschädigungen, chemischen Einflüssen, bei Raumtemperatur und außerhalb von Transportbehältnissen zu lagern. Vermeiden sei bei der Lagerung mechanische Quetsch- Druck- oder Zugbelastungen sowie ständige Vibrationen.

**1** = Öffnen

**2** = Abrupt loslassen – Kontrolle der Verschlussfeder + Kontrolle auf vollständiges schließen des Verschlusses durch visuelle Beurteilung und physisch durch Belastung mittels Handkraft.

**(EN)**

This product can be cleaned dry or damp with a soft brush. Moving parts can be oiled with drops of particle-free silicon oil. Take care that no dirt or dust enters during oiling. This product must be stored under dry conditions, protected from mechanic damage, chemical influences, at an ambient temperature and outside a transport container. Avoid mechanical stress from crushing, pressure or tension as well as constant vibrations during storage.

**1** = open

**2** = release abruptly – control of the locking spring + control of complete closure of the locking based on visual assessment and physically by loading with manual force.

**(FR)**

Ce produit peut être nettoyé avec une brosse souple, légèrement mouillé ou à sec. On peut huiler les pièces mobiles avec de petites gouttes d'huile siliconée exempte de particules. Veiller à ce que pas de saleté ou poussière ne puisse s'accumuler lors du huilage. Ce produit doit être rangé au sec, à l'abri des dommages mécaniques, des agressions chimiques, à température ambiante et hors de tout contenant de transport. Évitez des sollicitations mécaniques en compression, en pression ou en traction ainsi que de vibrations constantes pendant le stockage.

**1** = ouvrir

**2** = lâcher soudainement – contrôle du ressort de fermeture + contrôle d'une fermeture entière du verrouillage par évaluation visuelle et physiquement en exerçant la force manuelle.

**(FL)**

Dit product kan met een zachte borstel droog of vochtig gereinigt worden. Bewegende delen mogen druppelsgewijs met een deeltjesvrije siliconenolie worden gesmeerd. Het smeren mag geen ophoping van vuil of stof veroorzaken. Dit product moet droog, beschermd tegen mechanische beschadiging of chemische invloeden bij kamertemperatuur en buiten de transportverpakking worden bewaard. Vermijdt bij de opslag mechanische knel-, druk-, of trekbelastingen evenals voortdurende trillingen.

**1** = Openen

**2** = Abrupt loslaten – Controle van de sluitveer + controle op het volledig sluiten van de sluiting door visuele beoordeling en fysiek door belasting met handkracht.

**(SE)**

Denna produkt får rengöras torrt eller fuktigt med en mjuk borste. Rörliga delar får oljas droppvis med en partikelfri silikonolja. Ingen smuts eller inget damm får fästa genom oljande. Produkten ska lagras torrt, skyddad mot mekaniska skador, kemisk inverkan, i rumstemperatur och utanför transportbehållare. Undvik mekanisk kläm-, tryck- eller dragbelastning samt ständiga vibrationer vid lagring.

**1** = Öppna

**2** = Släpp abrupt – kontroll av förslutningsfjäder + kontroll på fullständig stängning av förslutning genom virtuell bedömning och fysiskt genom manuell belastning.

**(CZ)**

Tento výrobek se smí čistit pouze suchým nebo vlhkým měkkým kartáčem. Pohyblivé části se smí čistit pouze sterilním silikonovým olejem, a to nanesením kapek oleje, naolejování nesmí vést k ukládání nečistot nebo prachu. Výrobek je třeba skladovat v suchém prostředí, chránit před mechanickým poškozením, chemickými vlivy, v pokojové teplotě a mimo přepravní schránku. Při skladování je nutno chránit výrobek před mechanickým poškozením – zmáčknutím, ztlačením nebo tahem, i před stálými vibracemi.

**1** = Otevřít

**2** = Okamžitě pustit – kontrola pružiny zámku + kontrola úplného uzavření zámku vizuálním posouzením a fyzicky - silou ruky.

**(HRV)**

Ovaj proizvod smije se čistiti suho ili vlažno mekom četkom. Pokretni dijelovi smiju se podmazati silikonskim uljem bez čestica u kapljicama, tijekom podmazivanja ne smije se nakupljati prljavština ili prašina. Ovaj proizvod potrebno je skladištiti suhim, zaštićenim od oštećenja, kemijskih utjecaja, pri sobnoj temperaturi i izvan spremnika za prijevoz. Pri skladištenju izbjegavajte mehanička opterećenja gnječenjem, pritiskom ili povlačenjem te neprekidne vibracije.

**1** = Otvorite

**2** = Naglo pustite – kontrola opruge zatvarača + kontrola potpunog zatvaranja zatvarača kroz vizualnu procjenu i fizički kroz opterećenje pomoću ručne sile

**(ES)**

Está permitido limpiar este producto con un cepillo blando en seco o húmedo. Las piezas móviles pueden lubricarse con unas gotas de aceite de silicona libre de partículas, si bien la lubricación no debe suponer deposición alguna de suciedad o polvo. Este producto debe guardarse en seco, preservado de cualquier daño mecánico y efectos químicos a temperatura ambiente y fuera de los contenedores de transporte. Evite en el almacenamiento los aplastamientos, presiones o tracciones así como las vibraciones constantes.

1 = Abrir

2 = Soltar súbitamente – control del resorte de cierre + control del cierre íntegro del pestillo por supervisión y comprobando físicamente ejerciendo fuerza con la mano.

**(PT)**

Este produto pode ser limpo a seco ou húmido com uma escova macia. As partes móveis podem ser lubrificadas, gota a gota, com um óleo de silicone sem partículas, o óleo não deve depositar sujidade ou poeira. Este produto deve ser armazenado a seco, longe de danos mecânicos, influências químicas, à temperatura ambiente e fora dos recipientes de transporte. Deve-se evitar cargas mecânicas devido a esmagamento, compressão ou tração, assim como vibrações constantes durante o armazenamento.

1 = Abrir

2 = Soltar abruptamente – Controlo da mola de fecho + controlo do fechamento completo do fecho por meio de uma inspeção visual e fisicamente pelo carregamento manual da força.

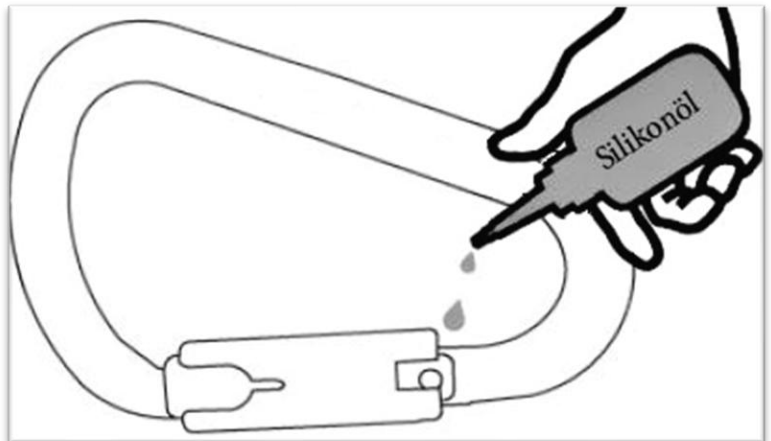
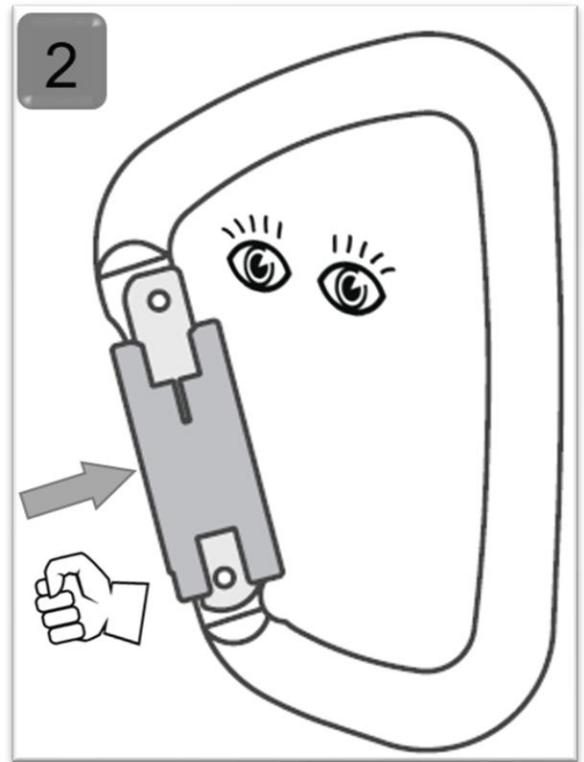
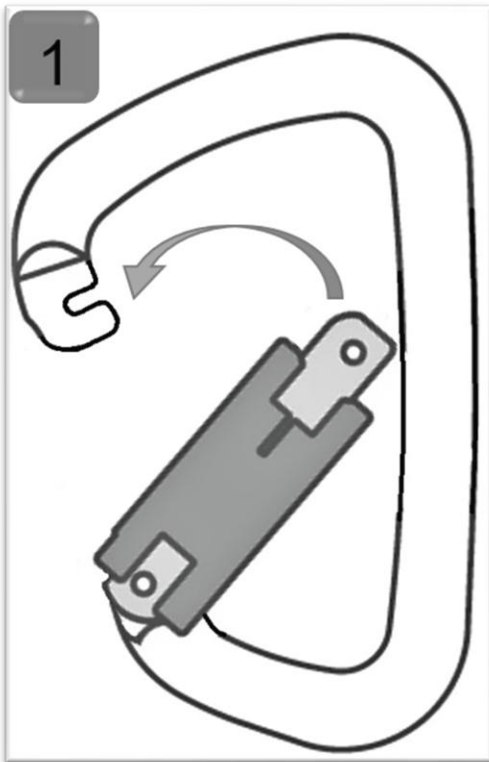

- 10 DE) EU-Konformitätserklärung
- 10 EN) EU Declaration of conformity
- 10 FR) Déclaration de conformité de l'UE
- 10 NL) EU-conformiteitsverklaring
- 10 SE) EU-försäkran om överensstämmelse
- 10 CZ) EU-Prohlášení o shodnosti
- 10 HRV) Izjava o sukladnosti EU
- 10 ES) Declaración de conformidad UE
- 10 PT) Declaração de conformidade da UE



(DE) Hersteller / (EN) Manufacturer / (FR) Fabricant / (CZ) Výrobce / (SLO) Proizvajalec / (HR) Proizvođač / (ES) Fabricante / (FL) Valmistaja / (NL) Fabrikant / (SE) Tillverkaren / (IT) Produttore / (PT) Fabricante:

**A.HABERKORN & CO GMBH, A-4240 Freistadt, Werndlstraße 3,**

#### DE

erklärt das die unten angeführte PSAgA den Anforderungen der Verordnung (EU) 2016/425 für persönliche Schutzausrüstungen entspricht. Die alleinige Verantwortung für die Ausstellung dieser Konformitätserklärung trägt der Hersteller lt. Verordnung (EU) 2016/425. Die Qualitätssicherung unterliegt einem Qualitätsmanagement entsprechend der ISO 9001 wobei die Konformität der Grundlage einer Qualitätssicherung nach Modul D erklärt wird und der notifizierten Stelle TÜV Austria GmbH, 1230 Wien, Deutschstraße 10, (Kennnummer: 0408) unterliegt.

Die notifizierte Stelle sicherheitstechnische Prüfstelle AUVA-STP- Sicherheitstechnische Prüfstelle, 1100 Wien, Wienerbergstraße 11, Kennnummer: 0511 hat die EU-Baumusterprüfung durchgeführt und Die EU-Baumusterprüfbescheinigung ausgestellt.

#### EN

declares that the below mentioned PPE against falls complies with the requirements of the Regulation (EU) 2016/425 for personal protective equipment. The sole responsibility for the issuance of this declaration of conformity lies with the manufacturer according to Regulation (EU) 2016/425. The quality assurance is governed by a quality management system according to ISO 9001, in which the conformity is declared on the basis of the quality assurance according to module D and subject to the notified body TÜV Austria GmbH, 1230 Wien, Deutschstraße 10, (identification number: 0408).

The notified body Sicherheitstechnische Prüfstelle AUVA-STP- Sicherheitstechnische Prüfstelle, 1100 Wien, Wienerbergstraße 11, identification number: 0511 has carried out the EU type examination and issued the type examination certificate.

#### FR

Déclare que l'EPI antichute indiqué ci-dessous correspond aux exigences du règlement (UE) 2016/425 pour des équipements de protection individuelle. Le fabricant est seul responsable de la délivrance de cette déclaration de conformité conformément au règlement (UE) 2016/425. L'assurance qualité est soumise à la gestion de qualité d'après ISO 9001, de telle sorte que la conformité est déclarée sur la base de l'assurance qualité selon module D, qui est soumise à l'organisme notifié TÜV Austria GmbH, 1230 Wien, Deutschstraße 10, (numéro d'identification : 0408).

L'organisme notifié Sicherheitstechnische Prüfstelle AUVA-STP- Sicherheitstechnische Prüfstelle, 1100 Wien, Wienerbergstraße 11, numéro d'identification : 0511, a réalisé l'examen de type UE et délivré l'attestation d'examen de type UE.

#### NL

verklaart dat de hieronder genoemde PBMTV voldoet aan de vereisten van Verordening (EU) 2016/425 betreffende persoonlijke beschermingsmiddelen. De enige verantwoordelijkheid voor het uitgeven van deze conformiteitsverklaring ligt bij de fabrikant volgens Verordening (EU) 2016/425. De kwaliteitsborging is onderhevig aan een kwaliteitsbeheer volgens ISO 9001, waarbij de overeenstemming met de principes van de kwaliteitsborging volgens module D bevestigd wordt door de aangemelde instantie TÜV Austria GmbH, 1230 Wien, Deutschstraße 10 (kencijfer 0408).

De aangemelde veiligheidstechnische keuringsinstantie AUVA-STP- Sicherheitstechnische Prüfstelle, 1100 Wien, Wienerbergstraße 11, kencijfer 0511 heeft de EU Typekeuring uitgevoerd en het EU Typekeuringscertificaat uitgevaardigd.

#### SE

förklarar att den nedan angivna PSAgA uppfyller kraven i förordning (EU) 2016/425 om personlig skyddsutrustning. Det är tillverkaren som ensam ansvarar för utfärdandet av denna överensstämmelseförklaring enligt förordning (EU) 2016/425. Kvalitetssäkringen omfattas av ett kvalitetsledningssystem enligt ISO 9001, där överensstämmelsen förklaras på grundval av en kvalitetssäkring enligt Modul D och är under tillsyn av anmälda organet TÜV Austria GmbH, 1230 Wien, Deutschstraße 10, (identifikationsnummer: 0408). Det anmälda organet säkerhetstekniska testlaboratoriet AUVA-STP 1100 Wien, Wienerbergstraße 11, ID-nummer: 0511, har genomfört EU-typkontrollen och utfärdat EU-typkontrollcertifikatet.

#### (CZ)

Prohlašuje, že dole uvedené OOP (PSAgA) odpovídají požadavkům nařízení (EU) 2016/425 pro osobní ochranné prostředky.

Za vydání tohoto prohlášení o shodě je výhradně odpovědný výrobce podle nařízení (EU) 2016/425. Zajištění kvality podléhá managementu kvality podle ISO 9001, přičemž je objasněno, že shodnost podkladu je jednou jistotou zajištění kvality podle Modulu D a podléhá notifikované instituci TÜV Austria GmbH, 1230 Wien, Deutschstraße 10, (charakteristické číslo: 0408).

Notifikovaná instituce bezpečnostní technické kontrolní místo AUVA-STP- Sicherheitstechnische Prüfstelle, 1100 Wien, Wienerbergstraße 11, charakteristické číslo: 0511 provedlo EU zkoušku stavby na vzoru a vydalo EU-potvrzení o zkoušce stavby vzorového výrobku.

#### (HRV)

Izjavljuje da dolje navedena Osobna zaštitna oprema za zaštitu protiv pada (PSAgA) odgovara zahtjevima Uredbe (EU) 2016/425 o osobnoj zaštitnoj opremi. Isključivu odgovornost za izdavanje ove izjave o sukladnosti snosi proizvođač prema Uredbi (EU) 2016/425. Osiguranje kvalitete podliježe upravljanju kvalitetom prema normi ISO 9001, pri čemu je usklađenost temelj osiguranja

kvalitete prema modulu D i podliježe obaviještenom tijelu TÜV Austria GmbH, 1230 Wien, Deutschstraße 10, (identifikacijski broj: 0408).

Obaviješteno tijelo za ispitivanje sigurnosti AUVA-STP- Sicherheitstechnische Prüfstelle, 1100 Wien, Wienerbergstraße 11, identifikacijski broj: 0511 provelo je ispit o tipu EU i izdaje EU certifikat o ispitivanju tipa.

**(ES)**

Declara que el EPI contra caídas que se detalla a continuación cumple con los requisitos del Reglamento (UE) 2016/425 sobre Equipos de Protección Individual. La responsabilidad exclusiva de emitir esta declaración de conformidad recae en el fabricante según el Reglamento (UE) 2016/425. El control de la calidad está sujeto a un sistema de gestión de la calidad según la norma ISO 9001, cuya conformidad se declara en base a un sistema de control de calidad según el módulo D y está sujeto al organismo de certificación TÜV Austria GmbH, 1230 Wien, Deutschstraße 10, (número de identificación: 0408).

El organismo de certificación de los ensayos de seguridad de la AUVA-STP- Sicherheitstechnische Prüfstelle, 1100 Wien, Wienerbergstraße 11, número de identificación: 0511 ha llevado a cabo el examen de tipo UE y ha emitido el certificado de homologación de tipo UE.

**(PT)**

Declara que o EPI listado abaixo cumpre os requisitos do Regulamento (UE) 2016/425 para equipamentos de proteção individual. La responsabilidad exclusiva de emitir esta declaración de conformidad recae en el fabricante según el Reglamento (UE) 2016/425. A garantia da qualidade está sujeita a uma gestão da qualidade de acordo com a norma ISO 9001, em que a conformidade é declarada com base num controlo de qualidade de acordo com o módulo D e sujeita à organização notificada, TÜV Austria GmbH, 1230 Wien, Deutschstraße 10, (ID: 0408).

A organização de testes de segurança notificada AUVA-STP- Sicherheitstechnische Prüfstelle, 1100 Wien, Wienerbergstraße 11, número de identificação: 0511 realizou o exame de tipo UE e emitiu o certificado de exame de tipo da UE.

(DE)Produkt (EN)Product (FR)Produit (CZ)Výrobek (SLO)Izdelek (HRV)Proizvod (ES)Producto (FL)Tuote (NL)Product (SE)Produkt (IT)Prodotto (PT)Produto	(DE)Artikelnummer (EN)Item number (FR)Numéro article (CZ)Číslo výrobku (SLO)Številka artikla (HRV)Br. Artikla (ES)N.º de artículo (FL)Tuotenumero (NL)Artikelnummer (SE)Artikelnummer (IT)Numero articolo (PT)Produto	(DE)EU-Baumusterprüfbescheinigung (EN)EU type examination certificate (FR)Attestation d'examen de type UE (CZ)EU-Potvrzení o zkoušce vzoru výrobku (SLO)ES-Certifikat o tipskem pregledu (HRV)EU certifikat o ispitivanju tipa (ES) Certificado de examen de tipo UE (FL)EU-tyyppitarkastustodistus (NL)EU Typekeuringscertificaat (SE)EU-typkontrollintyg (IT)Attestato di esame UE del tipo (PT)Certificado de exame de tipo UE	(DE)Normen/Spezifikationen (EN)Standards/specifications (FR)Normes/spécifications (CZ)Normy/Specifikace (SLO)Specifikacija/standardov (HRV)Norme/Specifikacije (ES)Normas/Especificacions (FL)Standardit/erittelyt (NL)Normen/Specificaties (SE)Normer/Specifikationer (IT)Norme/Specifiche (PT)Normas/Especificações
Sicherungshaken RH60	3859107	BMB 2006-2148	EN 362:2004 / A
Sicherungshaken RH60	3860403	BMB 2019-5271	EN 362:2004 / A
Feuerwehrkarabiner RH50	3859130	BMB 2008-2513	EN 362:2004 / A
Rohrhakenkarabiner FS92	3851025	BMB 2013-3850	EN 362:2004 / A
Twistlock-HMS-Karabiner	3860020	BMB 2022-6262	EN 362:2004 / B
Schraubkarabiner BSK	3860017	BMB 2022-6261	EN 362:2004 / B
Triplelock –Oval-Karabiner	3860027	BMB 2007-2303	EN 362:2004 / B
LM – Karabiner	3860002	BMB 2006-2076	EN 362:2004 / T
Triplelock – Wirbel – Karabiner	3860404 3860407	BMB 2019-5272	EN 362:2004 / T
AHK – Karabiner	3860021	BMB 2026-6618	EN 362: 2004 / T EN12275:2013 / K

Freistadt, 22.01.2026

(DE)Geschäftsführer / (EN)Manager / (FR)Gérant / (CZ)Jednatel společnosti / (SLO)Direktor / (HRV)Direktor / (ES)Direktor / (FL)Toimitusjohtaja / (NL)Directeur / (SE)Verkställande direktör / (IT)Amministratore delegato / (PT)Diretor-gerente:

- 11 Dokumentation für periodische Überprüfungen  
 11 Documentation for periodic inspections  
 11 Documentation pour inspections périodiques  
 11 Documentatie voor regelmatige inspecties  
 11 Dokumentation för periodiska kontroller  
 11 Dokumentace pro periodické kontroly  
 11 Dokumentacija za periodične provjere  
 11 Documentación relativa a las comprobaciones periódicas  
 11 Documentação para verificações periódicas

Produkt/ product/ produit/ Product/ Produkt/ Výrobek/ Proizvod/ Produkt/ Produto/:			
Hersteller/ manufactrer/ fabricant/ Eigenaar/ Tillverkare/ Výrobce/ Proizvođač/ Fabricante/ Fabricante/:			
<b>A.HABERKORN &amp; CO. GMBH, Werndlstr. 3, A-4240 Freistadt, Austria</b>			
Eigentümer-Firma/ owner-company/ propriétaire-entreprise/ Eigenaar- Bedrijf/ Ägare-Firma/ Majitel-Firma/ Propietario-empresa/ Proprietário-Firma:			
<p><b>DE</b> Wir empfehlen, dass Persönliche Schutzausrüstungen jeweils nur von einer Person benützt werden! Diese Persönliche Schutz-Ausrüstung wird benutzt von/ Name(n) <b>EN</b> We recommend that personal protective equipment is always used by one person only! This personal protective equipment is used by name(s) <b>FR</b> Nous recommandons que chaque équipement de protection individuelle ne soit utilisé que par une personne ! Cet équipement de protection individuelle est utilisé par/ nom(s) <b>NL</b> Wij adviseren om de persoonlijke beveiligingsmiddelen altijd door dezelfde persoon worden gebruikt ! Deze persoonlijke beschermingsmiddelen wordt gebruikt door/ naam/ <b>SE</b> Vi rekommenderar att personlig skyddsutrustning endast används av en person! Denna personliga skyddsanordning används av/namn/ <b>CZ</b> Doporučujeme, aby osobní ochranný prostředek používala vždy jen jedna osoba! Tento osobní ochranný prostředek používá / Jméno(-a)/ <b>HRV</b> Preporučujemo da svaku osobnu zaštitnu opremu koristi samo jedna osoba! Ovu osobnu zaštitnu opremu koristi/ime(na)/ <b>ES</b> ¡Recomendamos que los equipos de protección individual sean empleados por una sola persona! Este equipo de protección individual es empleado por / nombre(s)/ <b>PT</b> Recomendamos que o equipamento de proteção individual só seja usado por uma pessoa! Este equipamento de proteção individual é usado por/ nome(s):</p>			
Serie Nr. lt. Etikett/ Serial no. acc. to label/ N° de serie selon l' etiquette/ Serienr. volgens. etiket/ Serienr enl. etikett/ Sériové č. dle etikety/ Br. serije prema etiketi/ Núm. de serie según la etiqueta/ N° de série conforme etiqueta:			
Kaufdatum/ Date of purchase/ Date d' achat/ Aankoopdatum/ Köpdatum/ Datum zakoupení/ Datum kupnje/ Fecha de compra/ Data de compra:	gekauft bei/ bought at/ acheté chez/ gekocht bij/ köpt hos/ zakoupeno u/ Kupljeno kod/ Comprado en/ Comprado em:	Datum des 1. Einsatzes/ date of 1st use/ date de la 1ère utilisation/ Datum eerste gebruik/ Datum för 1:a användning/ Datum 1. použití/ Datum 1. upotrebe/ Fecha del primer uso/ Data do 1º uso:	INVENTAR-NR./ inventory no./ N° d' inventaire/ VOORAADNR./ INVENTARIE-NR/ Inventární č./ INVENTARNI BROJ/ Núm. de inventario/ N° DE INVENTÁRIO:

<p><b>Periodische Überprüfungen: Mind. 1x pro Jahr von einer SACHKUNDIGEN PERSON durchzuführen!</b>  <b>Periodic inspections: Have to be carried out by a COMPETENT PERSON at least once a year!</b>  <b>Inspections périodiques: Au moins 1 fois par an à effectuer par une PERSONNE EXPERTE!</b>  <b>Periodieke inspecties: Minimaal 1x per jaar uit te voeren door een VAKKUNDIG PERSOON!</b>  <b>Periodiska kontroller: Ska utföras min. 1x per år av en SAKKUNNIG PERSON!</b>  <b>Periodické kontroly: provádí nejméně 1x ročně ODBORNĚ ZPŮSOBILÁ OSOBA!</b>  <b>Periodične provjere: Najmanje 1x godišnje treba provesti KVALIFICIRANA OSOBA!</b>  <b>¡Las comprobaciones periódicas deben realizarse al menos anualmente y llevarlas a cabo una PERSONA EXPERTA!</b>  <b>Verificações periódicas: Min. 1x por ano, executadas por um PESSOA ESPECIALIZADA!</b></p>		
Datum/ Date/ Date/ Datum/ Datum/ Datum/ Datum/ Datum/ Fecha/ Data:	Prüfbefund, Bemerkungen/ Test result, notes/ Résult d' ssai, remarques/ Testresultaat, opmerkingen/ Testfynd, kommentarer/ Výsledky kontroly, poznámky/ Rezultat provjere, bilješke/ Resultado de la comprobación, notas/ Resultado de teste, observações:	Prüfer, Unterschrift/ Tester, signature/ Vérificateur, signature/ Controleur, handtekening/ Kontrollant, signatur/ Kontrolor, podpis/ Ispitivač, potpis/ Comprobador, firma/ Examinador, assinatura:



